

100 JAAR

S I N D S 1 9 1 8

BESTSELLERS 2018

FACOM, Europese fabrikant

10 productiecentra in Europa waarvan 4 in Frankrijk

FEUQUIÈRES-EN-VIMEU (80)

LAISEY (25)

**EERSTE
FABRIEK
VAN GEREED-
SCHAPSWAGENS
IN EUROPA**

**2 MILJOEN
TANGEN PER JAAR**

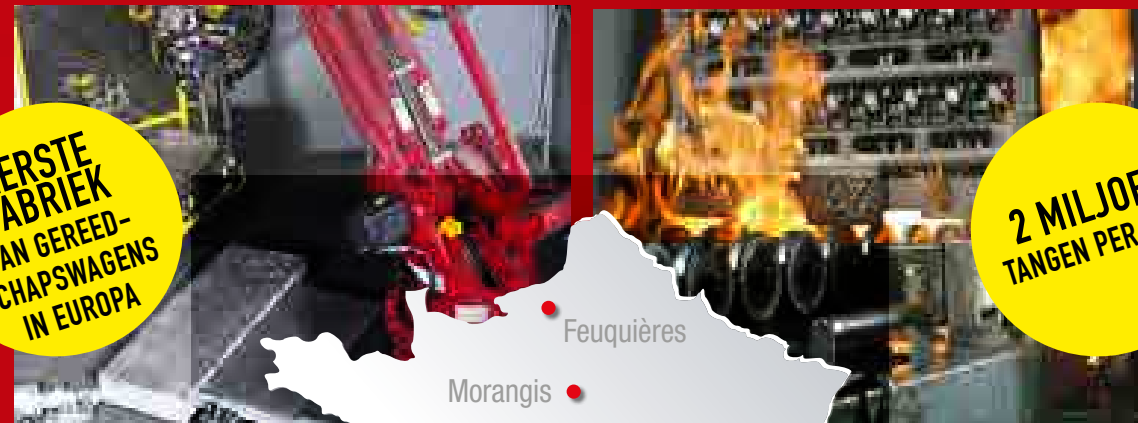

MORANGIS (91)

ARBOIS 39)

**1.5 MILJOEN
GEREEDSCHAPSET
PER JAAR**

**27 MILJOEN
SCHROEVENDRAAIERS
EN INBUSSEUTELS
PER JAAR**

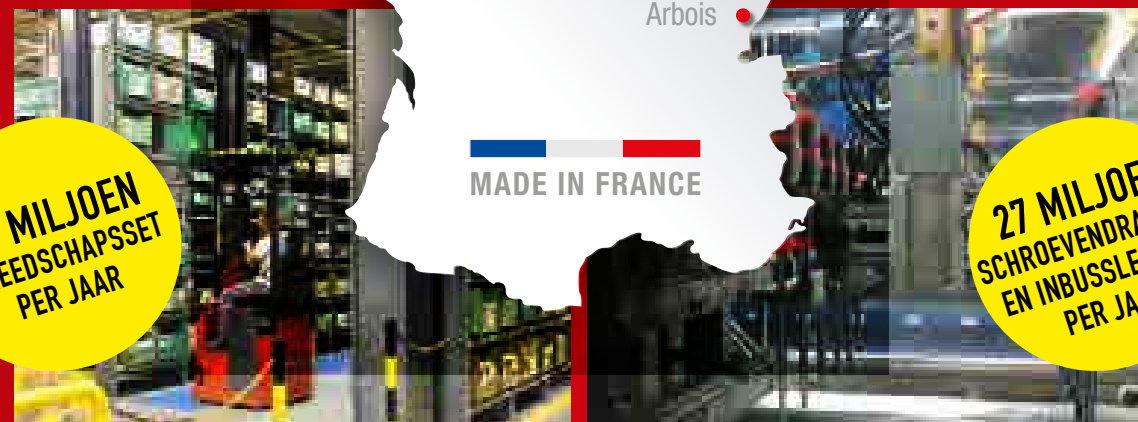

FACOM, partner van

Sinds 2011 is Facom sportieve partner van Sébastien Loeb

Facom als officiële partner van het Yamaha Tech3 team en Moto GP™

Facom, officiële partner van FC Barcelona



www.facom.be
www.facom.nl



www.facebook.com/Facombenelux



You Tube

www.youtube.com/FacomGroup

OVERZICHT



P. 4 > 15
Gereedschapswagens

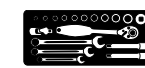

P. 16 > 33
Modules



P. 34 > 39
JETLINE+



P. 40
Werkbanken



P. 41 > 47
Opbergen



P. 48 > 49
SLS



P. 50 > 51
Sleutels



P. 52 > 55
Schroevendraaiers

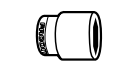

P. 56 > 64
Ratels en doppen

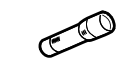

P. 65 > 67
Verlichting



P. 68 > 74
Algemeen gereedschap



P. 75 > 78
Elektriciteit



P. 79
Microtech



P. 80 > 81
Dynamometrie



P. 82 > 86
Pneumatisch en elektrisch gereedschap



P. 87 > 88
Trekkers



P. 89 > 91
Boosters



P. 92 > 107
Automotive



P. 108 > 110
Werkkledij



JET³

Buitenafmetingen:
L 774 x B 546 x H 971 mm
Nuttige afmetingen van de laden: L.569 x D.421 x H.60 /130 /200 /270 mm

9 Laden

81,5kg

- 8 laden met een hoogte van 60 mm = 24 modules
- 1 lade met een hoogte van 130 mm = 3 modules
- Geleverd met 10 tussenschotten voor laden van 60 mm
- Totaal toelaatbare belasting in de laden: 185 kg
- Nuttig opbergvolume: 150 liter



JET.9GM3 ■ 785,00€
JET.9M3 ■

8 Laden

79,5kg

- 6 laden met een hoogte van 60 mm = 18 modules
- 2 laden met een hoogte van 130 mm = 6 modules
- Geleverd met 10 tussenschotten voor laden van 60 mm
- Totaal toelaatbare belasting in de laden: 170 kg
- Nuttig opbergvolume: 150 liter



JET.8GM3 ■ 735,00€
JET.8M3 ■

Topcase 4 laden

45,0kg

- 3 laden met een hoogte van 60 mm = 9 modules
- 1 lade met een hoogte van 130 mm = 3 modules
- Totaal toelaatbare belasting in de laden: 85 kg
- Nuttig opbergvolume: 75 liter

Geschikt als uitbreiding op een rolwagen of gereedschapswagen JET+3



JET.C4GM3 ■ 475,00€
JET.C4M3 ■

7 Laden

77,5kg

- 5 laden met een hoogte van 60 mm = 15 modules
- 1 lade met een hoogte van 130 mm = 3 modules
- 1 lade met een hoogte van 200 mm
- Geleverd met 6 tussenschotten voor laden van 60 mm en 2 schotten voor laden van 130 mm
- Totaal toelaatbare belasting in de laden: 155 kg
- Nuttig opbergvolume: 155 liter



JET.7GM3 ■ 680,00€
JET.7M3 ■

6 Laden

75,5kg

- 4 laden met een hoogte van 60 mm = 12 modules
- 1 lade met een hoogte van 130 mm = 3 modules
- 1 lade met een hoogte van 270 mm
- Geleverd met 6 tussenschotten voor laden van 60 mm en 2 schotten voor laden van 130 mm
- Totaal toelaatbare belasting in de laden: 140 kg
- Nuttig opbergvolume: 155 liter



JET.6GM3 ■ 635,00€
JET.6M3 ■

Topcase 4 laden rolwagen

48,5kg

- 3 laden met een hoogte van 60 mm = 9 modules
- 1 lade met een hoogte van 130 mm = 3 modules
- Totaal toelaatbare belasting in de laden: 85 kg
- Nuttig opbergvolume: 75 liter
- Inklapbare handgreep voor vervoer
- 4 wielen 125 mm, 2 vaste, 2 zwenkwielen waarvan 1 met rem



Verrijdbare versie (M3) ideaal voor de buitendienst, zeer goed hanteerbaar dankzij de High Performance wielen

JET.CR4GM3 ■ 520,00€
JET.CR4M3 ■

JET⁴

Buitenafmetingen:
L 964 x B 546 x H 971 mm
Nuttige afmetingen van de laden: L.759 x D.421 x H.60 /130 /200 /270 mm

9 Laden

97,0kg

- 8 laden met een hoogte van 60 mm = 32 modules
- 1 lade met een hoogte van 130 mm = 4 modules
- Geleverd met 12 schotten voor laden van 60 mm
- Totaal toelaatbare belasting in de laden: 230 kg
- Nuttig opbergvolume: 200 liter



JET.9GM4 ■ 875,00€
JET.9M4 ■

8 Laden

95,0kg

- 6 laden met een hoogte van 60 mm = 24 modules
- 2 laden met een hoogte van 130 mm = 8 modules
- Geleverd met 12 schotten voor laden van 60 mm
- Totaal toelaatbare belasting in de laden: 210 kg
- Nuttig opbergvolume: 200 liter



JET.8GM4 ■ 835,00€
JET.8M4 ■

7 Laden

92,5kg

- 5 laden met een hoogte van 60 mm = 20 modules
- 1 lade met een hoogte van 130 mm = 4 modules
- 1 lade met een hoogte van 200 mm
- Geleverd met 9 schotten voor laden van 60 mm en 3 schotten voor laden van 130 mm
- Totaal toelaatbare belasting in de laden: 195 kg
- Nuttig opbergvolume: 205 liter



JET.7GM4 ■ 800,00€
JET.7M4 ■

JET⁵

Buitenafmetingen:
L 1154 x B 546 x H 971 mm
Nuttige afmetingen van de laden:
L.948 x D.421 x H.60 /130 /200 /270 mm

9 Laden

113,0kg

- 8 laden met een hoogte van 60 mm = 40 modules
- 1 lade met een hoogte van 130 mm = 5 modules
- Geleverd met 16 schotten voor laden van 60 mm
- Totaal toelaatbare belasting in de laden: 320 kg
- Nuttig opbergvolume: 250 liter



Extra wielen voor extra wendbaarheid en gebruiksgemak

JET.9GM5 ■ 1.190,00€
JET.9M5 ■

8 Laden

110,0kg

- 6 laden met een hoogte van 60 mm = 30 modules
- 2 laden met een hoogte van 130 mm = 10 modules
- Geleverd met 16 schotten voor laden van 60 mm
- Totaal toelaatbare belasting in de laden: 290 kg
- Nuttig opbergvolume: 250 liter



Extra wielen voor extra wendbaarheid en gebruiksgemak

JET.8GM5 ■ 1.155,00€
JET.8M5 ■



Gereedschap met extra valbeveiliging

3-voudige veiligheidsmaatregelen
HET GELIJKTIJDIG OPENEN VAN MEERDERE LADEN IS NIET MOGELIJK

- Safety Lock System
- Voorkomt het omkantelen
- Totale afmetingen (L x D x H), inclusief wielen en werkblad: 774 x 546 x 971 mm
- 4 wielen van 125 mm: 2 vaste en 2 zwenkwielen (waarvan 1 met rem)



SAFETY LOCK 6 LADEN 75,5 kg

- 4 laden met een hoogte van 60 mm = 12 modules
- 1 lade met een hoogte van 130 mm = 3 modules
- 1 lade met een hoogte van 270 mm
- Geleverd met 6 schotten voor laden van 60 mm
- Totaal toelaatbare belasting in de laden: 140 kg

JET.6GM3S  **6 laden** | **770,00€**

SAFETY LOCK 8 LADEN 79,5 kg

- 6 laden met een hoogte van 60 mm = 18 modules
- 2 laden met een hoogte van 130 mm = 6 modules
- Geleverd met 10 schotten voor laden van 60 mm
- Totaal toelaatbare belasting in de laden: 185 kg

JET.8GM3S  **8 laden** | **870,00€**

Safety Lock System 

Mobiele werkbank 7 laden

 103,0 kg

- 5 laden met een hoogte van 60 mm
- 1 lade met een hoogte van 130 mm
- 1 lade met een hoogte van 200 mm
- 3 modules per lade
- Geleverd met 6 schotten voor laden van 60 mm en 2 voor laden van 130 mm
- Tot. toelaatbare belasting in de laden: 155 kg
- Nuttig opbergvolume: 155 liter

Werkblad

Aluminium werkblad (2 mm) met geribbeld profiel, verstevigd met houten werkblad van 15 mm onderaan. Uiteinden in schokbestendig polypropyleen. Om een bankschroef te monteren, adviseren wij het houten werkblad JET.A14M5 in het bovenblad te leggen.

Opbergruimte

Één gesloten vak voor het opbergen van grote voorwerpen en de kunststof draagbak (standaard meegeleverd). Hetzelfde slot voor de laden en de kastdeur van het zijvak. Compatibel met het gamma accessoires JET+ en JET.XL.



Kenmerken

Buitenafm. (wielen en werkblad inclusief): L1154 x B 546 x H 1000 mm
Binnenafm. Laden: L 569 x B 421 x H 60 / 130 / 200 / 270 mm
Binnenafm. Zijkast: L 378 x B 430 x H 679 mm
Opening deur: 310 mm

Maximale hanteerbaarheid

4 wielen met een diameter van 160 mm (high performance). 2 zwenkwielen waarvan 2 met rem voor een maximale stabiliteit.

JET.T7GM3  **JET.T7M3**  | **1.025,00€**

E-access gereedschapswagen



E-access kaart

- Instellen / annuleren van kaarten via de coderings- en resetten-kaarten
- Laden openen / sluiten via de gebruikerskaarten

Smartphone android applicatie via NFC

- Voor het gepersonaliseerd beheer van bepaalde parameters (beheer van de timing van de automatische sluiting, traceerbaarheid van de gebruiker, batterijstatus)

Geleverd met:

- 1 coderingskaart
- 1 reset-kaart
- 2 gebruikerskaarten
- 1 nood sleutel
- 4 x 1.5V AAA-batterijen

Snelle en veilige toegang

- Elektronisch openingssysteem, per badge Mifare®-protocol
- Snelle opening: geen mechanisme nodig om te activeren, presenteert de kaart eenvoudig voor de lezer
- Centrale vergrendeling van alle laden
- Autonoom systeem: werkt met 4 AAA-standaard-batterijen van 1,5 V (inbegrepen)
- Wordt geleverd met 1 coderingskaart en 1 resetkaart: hiermee kunt u toegang geven of annuleren in slechts enkele seconden (tot 100 gebruikers)

Veiligheid

- Een signaal- en lichtwaarschuwing geeft aan wanneer de batterij bijna leeg is
- Noodsleutel die altijd toelaat om uw gereedschapskar te openen als de batterij leeg is



Werkblad

- Aluminium werkblad met plaats voor 16 schroevendraaiers
- Statische belasting 900 kg
- 2 vaste opstaande randen aan de voor- en achterzijde om te voorkomen dat er voorwerpen afvallen

Centrale vergrendeling van de laden

- Uitgerust met kogelladers, volledig uittrekbaar

JET.7GM3EACC | **1.015,00€**

JET.8GM3EACC | **1.095,00€**

Plateau + papierrolhouder

 3,0kg

- Afmetingen: L 410 x D 300 x H 185 mm
- Te gebruiken met JET+, JETXL, CHRONO+ en CHRONOXL
- Geleverd zonder papier



JET.A5-1GXL | **77,75€**

Flessenhouder

 1,2kg

- Afmetingen: L 380 x D 112 x H 125 mm
- Te gebruiken met JET+, JETXL, CHRONOXL en CHRONO+

Voor het opbergen van spuitbussen, onderhouds-producten



JET.A1GXL | **40,75€**

Tussenschotten voor laden

- Tussenschot van gegalvaniseerd plaatwerk dat door een rubber blokje op zijn plaats gehouden wordt
- 2 hoogtes (H mm) voor de JET+, JETXL of Chrono+:
- JET2.15: 60 mm
- JET2.16: 130 mm



JET2.15 | **8,00€**

JET2.16 | **10,80€**

Bankschroef steun

- De houder kan rechtstreeks op het werkblad met de buizen bevestigd worden. Hierdoor hebt u geen schade aan uw werkblad
- Robuust houten werkblad 40 mm dikte waarop de bankschroef gemonteerd kan worden (niet meegeleverd)
- Te gebruiken met de gereedschapswagens JET+

Gemakkelijk te monteren en te demonteren



GEBRUIK JE BANKSCHROEF. ZONDER TEVEEL PLAATS TE VERLIEZEN OP JE WERKBLAD

JET.A17 | 84,90€

Inklapbaar werkblad

- Robuust inklapbaar werkblad voor het vergroten van de werkruimte indien gewenst, of gewoon als steun
- Laadvermogen: 20 kg
- ABS materiaal voor extra duurzaamheid en makkelijk reinigen
- Eenvoudig te monteren op de gereedschapswagen, aan beide kanten
- Veiligheid gegarandeerd
- Te gebruiken met de gereedschapswagens JET+, CHRONO+



JET.A16 | 79,00€

Tough box support

- Systeem om max 4 Tough system koffers of een radio te monteren
- Geleverd met 2 sets ophangbeugels (BSYS.CKP)



Meer info: zie pag 47

JET.A18 | 118,00€

Anti-inbraakstang

4,0kg

- Ter aanvulling van de centrale vergrendeling van de laden. Vergrendeling door middel van hangslot (niet meegeleverd)
- Gemakkelijk en snel aan te brengen
- Extra bescherming
- Voor gereedschapswagen JET+ (met uitzondering van de JET.11M3)
- Afmetingen: L 120 x B 25 x H 795 mm



JET.A9M | 63,50€

Afvalbak

2,2kg

- Afmetingen: L 380 x D 160 x H 250 mm
- Te gebruiken met JET+, JETXL, CHRONO+ en CHRONOXL



JET.A5-2XL | 77,50€

Zwenktafeltje

- Afmetingen: L 515 x D 480 x H 200 mm



- Om een laptop op te plaatsen + schrijftafelfunctie
- Plateau met hoge rand en mogelijkheid tot blokkeren
- Voor gereedschapswagen JET+ en JETXL

JET.A3 | 80,50€

Houten werkblad



- Voor gereedschapswagen JET+3
- Afmetingen: L 500 x B 490 mm

2,58kg

JET.A14M3 | 33,00€

- Voor gereedschapswagen JET+4
- Afmetingen: L 690 x B 490 mm

3,56kg

JET.A14M4 | 43,00€

- Voor gereedschapswagen JET+5
- Afmetingen: L 880 x B 490 mm

4,54kg

JET.A14M5 | 53,00€

NEW

SPOTLIGHT 2018

GEREEDSCHAPSWAGEN 8 LADEN CHRONO+ MET 3 LADEN GEVULD

- CHRONO.8M3A: gereedschapswagen 8 laden - rood
- MOD.55-1: module met 7 verdiepte ringsleutels van 6 tot 19 mm
- MOD.440-1XL: module met 17 ringsteeksleutels
- MOD.A1: module 8 schroevendraaiers
- MOD.ANXR: module 7 schroevendraaiers Resistorx®
- MOD.CPEA0: module 3 monteurstangen
- MOD.MI7: module slaggereedschap 205C
- MOD.PR11: module 2 waterpomp - en griptang
- MOD.R161-26: module met stofdichte ratel, 6-kant doppen 1/4", accessoires, inbusseleutels
- MOD.S161-36: module met stofdichte ratel, 6-kant doppen 1/2" en accessoires (+ PL.S384)
- PL.655: 3x blokkeergoot



SPOTLIGHT2018 | 999,00€

NEW CHRONO

Nieuwe chrono

Extra stevig breed werkblad (560 x 460 mm)

- Polypropyleen dat bestand is tegen schokken en bepaalde vloeistoffen
- Het plaatsen van een houten bovenblad is mogelijk
- 2 'soft-cover' geïntegreerde handvaten:
 - 1 om de wagen voort te duwen
 - 1 om de wagen op te heffen om obstakels te vermijden
- Uitsparingen voor 3 schroevendraaiers

Accessoires:

- Standaard uitgeleverd met een papierrolhouder en flaconhouder (niet gemonteerd geleverd)
- Compatibel met de JET+ accessoires (met uitz van de bankschroefhouder)

Statische belasting
850 kg

Lades:

- Uitgerust met zelfsluitende ladegeleiders
- Metalen alulook handgrepen; eenvoudig te reinigen
- 3 manieren op de lades te openen

Gereedschapswagen chrono+ 6 lades

- 4 lades hoogte 60 mm = 12 modules
- 1 lade hoogte 130 mm = 3 modules
- 1 lade hoogte 270 mm
- Wordt geleverd met 6 tussenschotten voor lades van 60 mm en 2 tussenschotten voor de lades van 130 mm
- De lades van 270 mm kunnen eveneens modules opbergen
- Gewicht: 67,50 kg



CHRONO.6M3A | 539,00€

Gereedschapswagen chrono+ 7 lades

- 6 lades hoogte 60 mm = 18 modules
- 1 lade hoogte 270 mm
- Wordt geleverd met 6 tussenschotten voor lades van 60 mm
- De lades van 270 mm kunnen eveneens modules opbergen
- Gewicht: 69,50 kg



CHRONO.7M3A | 599,00€

Gereedschapswagen chrono+ 8 lades

- 6 lades hoogte 60 mm = 18 modules
- 2 lades hoogte 130 mm = 6 modules
- Wordt geleverd met 6 tussenschotten voor lades van 60 mm en 2 tussenschotten voor de lades van 130 mm
- Gewicht: 71,00 kg



CHRONO.8M3A | 659,00€

Top case chrono+3 - 4 lades
3 modules per lade

- 3 lades met een hoogte van 60 mm = 9 modules
- 1 lade met een hoogte van 130 mm = 3 modules
- Verdeelde toelaatbare belasting per lade
 - lade van 60 mm: 20 kg
 - lade van 130 mm: 25 kg



CHRONO.C4M3A | 370,00€

VEILIGHEID:

- Slot aan de zijkant.
- Centrale vergrendeling door middel van een slot met sleutel, inclusief 2 sleutels waarvan 1 scharnierend
- Geleverd met een verbindingsset voor een snelle en veilige montage op de CHRONO.M3A

Statische belasting
700 kg

Houten werkblad chrono

- Te plaatsen op het aluminium werkblad van de gereedschapswagen CHRONO.M3A
- Gelakt multiplex beuken, dikte 15 mm
- Afmetingen: 560 x 460 mm



CHRONO.A14M3 | 49,00€

NEW CHRONO

Heavy duty CHRONO.M3 - Zwart

- Groot houten bovenblad (760 x 540 mm), 30 mm dik, met afgeronde hoeken
- Metalen handgreep
- Verdeelde toelaatbare belasting per lade: 50 kg
- 4 robuuste wielen voor extra manoeuvreerbaarheid
- Uitgerust met een papierrolhouder en 2 flaconhouders
- Afmetingen: H 997 x B 848 x D 540 mm

Safety Lock System

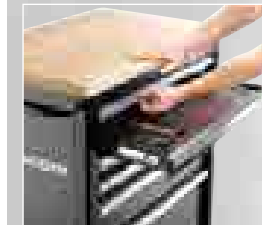
Geïntegreerd safety lock systeem
(slechts 1 lade gelijktijdig te openen).
Zelfsluitende ladegeleidersStatische belasting
1000 kg2 IN 1:
STEVIG EN
VEILIG

CHRONO.6GM3HD (6 lades) | 769,00€

CHRONO.8GM3HD (8 lades) | 819,00€

Mobiële werkbank voor zware lasten

- Het grote werkblad van 0,7 m² in multiplexbeukenhout werd behandeld met lijnolie voor meer weerstand tegen vloeistoffen en een eenvoudiger onderhoud. U kunt er een bankschroef op installeren
- 4 wielen met een diameter van 125 mm, 2 zwenkwielen, 2 vaste wielen
- Afmetingen: L 1194 x D 670 x H 1002 mm

MOBIËLE OF
VASTE OPSTELLING:
AAN U DE KEUZE

MOEITeloos TE HANTEREN

- Door de voeten met de draaihandgreep opnieuw omhoog te brengen, wordt de werkbank opnieuw mobiel. Dankzij die hendel kan de werkbank ook moeiteloos worden verplaatst

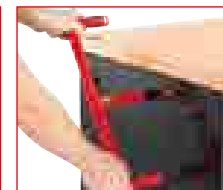
MOBIËLE OF VASTE OPSTELLING:
AAN U DE KEUZE!

- Een breed, sterk en stabiel werkoppervlak. Door de voeten met de draaihandgreep omlaag te brengen, wordt uw mobiele werkbank zo stabiel als een vaste werkbank



GROTE OPBERGCAPACITEIT

- 6 lades die geschikt zijn voor alle modules
- De lades zijn uitgerust met handgrepen in aluminium en zijn bestand tegen een belasting van 30 kg per lade.
- 1 grote opbergruimte aan de zijkant
- Een enkele sleutel voor de lades en de opbergruimte
- De JETXL accessoires kunnen bevestigd worden op de zijkanten en de achterkant
- Op het werkblad zijn gaten voorzien waarin men gemakkelijk een verticaal paneel JET.A6M5 kan bevestigen

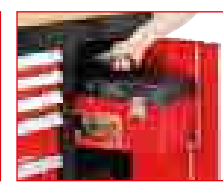

JET.6MWB | 1.445,00€

Gereedschapswagen 9 laden, met 8 gevulde laden

Gereedschapswagen met 9 laden (JET.9M3) - 22 modules (CM215BNL) - 215 delig

- Doppen 1/2" en hulpstukken (MOD.SL161-46)
- Doppen 3/8" en hulpstukken (MOD.JL161-36 + PL.S384)
- Doppen 1/4" en hulpstukken (MOD.RL161-26)
- 4 Borgveertangen (MOD.PCSN)
- 2 Verstelbare tangen (MOD.PR11)
- 3 Tangen (MOD.CPEA0)
- 8 Schroevendraaiers (MOD.A1)
- 8 Schroevendraaiers (MOD.A2)
- 8 Schroevendraaiers Resistorx (MOD.ANXR)
- 7 Inbusseutels met T-greep, bolvormige kop (MOD.84TZSA)
- 7 Inbusseutels "T", Torx (MOD.89TXA)
- 3 Doppen, bithouder, 20 lange bits (MOD.E20L)
- 3 Steeksleutels 44, grote maten (MOD.44-2)
- 9 Steeksleutels 44 (MOD.44-1)
- Lange 6-kant doppen (MOD.HLB + PL.S384)
- 4 Ringsteeksleutels, grote maten (MOD.440-2)
- Ringsteeksleutels (MOD.440-1)
- 7 Ringsleutels (MOD.55-1)
- Slaggereedschap (MOD.MI3)
- 6 Doorslagen, 4 drevels, 1 centerpunt (MOD.CG)
- Opbergen (PL.384)
- Zagen, meten, vijlen (MOD.601)
- Goot (PL.656)

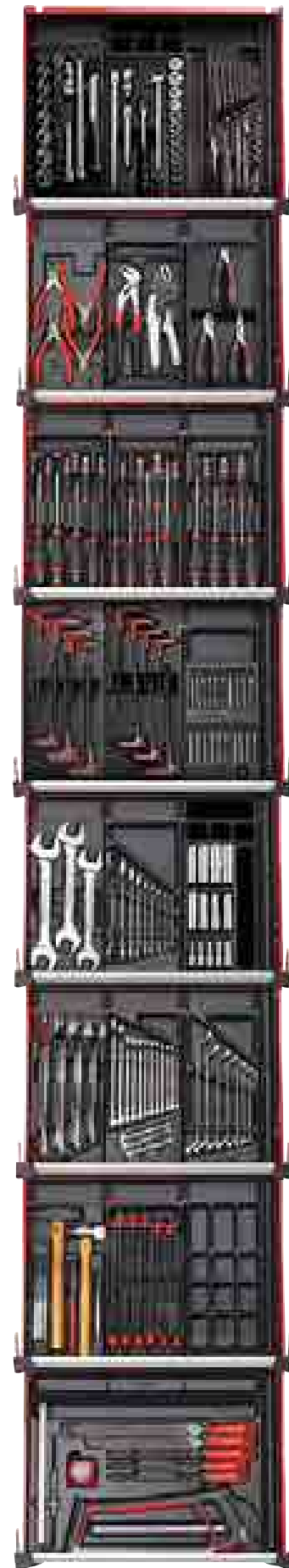

SET VAN 22 MODULES

Gereedschapswagen 8 laden, met 5 gevulde laden

Gereedschapswagen met 8 laden (JET.8M3) + 15 modules (CM.175BNL)

- Doppen 1/4" en hulpstukken (MOD.RL161-26)
- Ringsteeksleutels (MOD.440-1)
- Doppen 1/2" en hulpstukken (MOD.SL161-46)
- 3 Tangen (MOD.CPEA0)
- 2 Verstelbare tangen (MOD.PR12)
- Slaggereedschap (MOD.MI7)
- 7 Resistorx® schroevendraaiers (MOD.ANXR)
- 7 Inbusseutels met T-greep, bolvormige kop (MOD.84TZSA)
- 8 Schroevendraaiers (MOD.A1)
- 8 Schroevendraaiers (MOD.A2)
- Doppen 3/8" 6-kant en hulpstukken (MOD.JL161-36 + PL.S384)
- 12 Ringsteeksleutels met ratel (MOD.467BJ12)
- 4 Ringsteeksleutels OGV® grote maten (MOD.440-2)
- Lange doppen 6-kant (MOD.HLB + PL.S384)
- 4 Borgveertangen (MOD.PCSN)
- 5 Blokkeergoten (PL.655)



Gereedschapswagen 8 laden, met 5 gevulde laden (foam modules)

Gereedschapswagen met 8 laden (JET.8M3) + 15 foam modules (CMM.175BNL)

- Doppen 1/4" en hulpstukken (MODM.RL161-36)
- 16 Ringsteeksleutels OGV (MODM.440-1)
- Doppen 1/2" en hulpstukken (MODM.SL)
- 3 Tangen (MODM.CPEA0)
- 2 Verstelbare tangen (MODM.PR12)
- Slaggereedschap (MODM.MI7)
- 7 Resistorx® schroevendraaiers (MODM.ANXR)
- 7 Inbusseutels met T-greep, bolvormige kop (MODM.84TZSA)
- 8 Schroevendraaiers (MODM.A1)
- Doppen 3/8" en hulpstukken (MODM.JL161-36)
- 12 Ringsteeksleutels met ratel (MOD.467BJ12)
- 5 Ringsteeksleutels OGV® grote maten (MOD.440-2)
- 8 Schroevendraaiers (MODM.A2)
- Lange doppen 6-kant (MOD.HLA)
- 4 Borgveertangen (MOD.PCSN)

JETCM215GBNL ■ | 2.310,00€
JETCM215BNL ■

CM215BNL | 1.590,00€

JETCM175GBNL ■ | 1.850,00€
JETCM175BNL ■

JETCMM175GBNL ■ | 1.980,00€
JETCMM175BNL ■

A

Set van 9 modules foam inlays

- Doppen 1/4" en hulpstukken (MODM.RL161-36)
- 16 Ringsteeksleutels (MODM.440-1)
- Doppen 1/2" en hulpstukken (MODM.SL1)
- 3 Tangen (MODM.CPEA0)
- 2 Verstelbare tangen (MODM.PR12)
- Slaggereedschap (MODM.MI7)
- 7 Resistorx schroevendraaiers (MODM.ANXR)
- 7 Inbussleutels met T-greep, bolvormige kop (MODM.84TZSA)
- 8 Schroevendraaiers (MODM.A1)

CMM.115BNL | **775,00€**

B

Set van 12 modules foam inlays

CMM.115BNL + 3 MODULES

- Doppen 3/8" en hulpstukken (MODM.JL161-36)
- 2 Ringsteeksleutels met ratel (MODM.467BJ12)
- 5 Ringsteeksleutels OGV® grote maten (MODM.440-2)

CMM.150BNL | **1.070,00€**

C

Set van 15 modules foam inlays

CMM.150BNL + 3 MODULES

- 8 Schroevendraaiers (MODM.A2)
- Lange doppen 6-kant (MODM.HLA)
- 4 Borgveertangen (MODM.PCSN)

CMM.175BNL | **1.340,00€**



A

Set van 9 modules

- Doppen 1/4" en hulpstukken (MOD.RL161-26)
- Ringsteeksleutels (MOD.440-1)
- Doppen 1/2" en hulpstukken (MOD.SL161-46)
- 3 Tangen (MOD.CPEA0)
- 2 Verstelbare tangen (MOD.PR12)
- Slaggereedschap (MOD.MI7)
- 7 Resistorx® schroevendraaiers (MOD.ANXR)
- 7 Inbussleutels met T-greep, bolvormige kop (MOD.84TZSA)
- 8 Schroevendraaiers (MOD.A1)
- 3 Blokkeergoten (PL.655)

CM.115BNL | **760,00€**

B

Set van 12 modules

CM.115BNL + 3 MODULES

- Doppen 3/8" en hulpstukken (MOD.JL161-36 + PL.S384)
- 12 Ringsteeksleutels met ratel (MOD.467BJ12)
- 4 Ringsteeksleutels OGV® grote maten (MOD.440-2)
- 1 Blokkeergoot (PL.655)

CM.150BNL | **1.010,00€**

C

Set van 15 modules

CM.150BNL + 3 MODULES

- 8 Schroevendraaiers (MOD.A2)
- Lange doppen 6-kant + small opbergmodule (MOD.HLB + PL.S384)
- 4 Borgveertangen (MOD.PCSN)
- 1 Blokkeergoot (PL.655)

CM.175BNL | **1.215,00€**



MODULE BOX

3 AFMETINGEN:

BP.MBOXS (small)
BP.MBOXM (medium)
BP.MBOXL (large)



- S** MODULE 1/4 = SMALL MBOX
- M** MODULE 3/4 = MEDIUM MBOX
- L** MODULE XL = LARGE MBOX

BP.MBOXS | 7,00€

BP.MBOXM | 18,50€

BP.MBOXL | 24,40€



MODULAR MBOX

Neem uw module mee onderweg
in de mbox aangepast aan de maat
van uw inlay

2 soorten modules voor uw gereedschappen

Modules XL
Afmetingen 188 x 418 mm

- Modules enkel voor XL lades (gamma JET+3, JET+4, JET+5, en ook JETXL, CHRONOXL en CHRONO+)
- In schokbestendig kunststof

Modules met verwijderbaar gedeelte
Afmetingen 175 x 418 mm (355 mm zonder de goot)

- Universele modules voor het hele gamma FACOM gereedschapswagens
- In schokbestendig kunststof
- Voor oudere modellen CHRONO dient men het verwijderbare deel af te breken



Module 1/4" 6-kant doppen inbussleutels en bits

- Doppen R.5.5 • 6 • 7 • 8 • 9 • 10 • 11 • 12 • 13 • 14
- **R.161B: ratel "handpalm"**
- R.209 • 215: 2 verlengstukken 55 en 150 mm
- R.240A: universeel cardangewricht 1/4"
- R.120A: schuifhandgreep
- R.235: bithouderdop 1/4"
- R.236A: handgreep met heft 158 mm
- 82H.2 • 2,5 • 3 • 4 • 5 • 6 • 7 • 8 • 9 • 10

- Bits:**
- Sleuf®: 4,5 • 6,5 • 8
 - 6-Kant: 3 • 4 • 5 • 6 mm
 - Pozidriv®: 1 • 2
 - Kunststof inlay: PL.L13



MOD.R161-26 | 133,00€

Module 1/4" 6-kant doppen - inbussleutels en bits - inch-maten

- Doppen: R.3/16 • 7/32 • 1/4 • 9/32 • 5/16 • 11/32 • 3/8 • 13/32 • 7/16 • 1/2
- **R.161B: ratel "handpalm"**
- R.209-R.215: verlengstukken 55 en 150 mm
- R.236A: handgreep met heft 158 mm
- R.240A: cardangewricht
- R.120A: schuifhandgreep
- R.235: bithouderdop 1/4"
- 82H. 1/4 • 1/8 - 3/8 • 3/16 • 3/32 • 5/16 • 5/32 • 5/64 • 7/32 • 9/64: korte inbussleutels

- Bits:**
- Sleuf®: 4,5 • 6,5 • 8
 - 6-Kant: 1/8 • 5/32 • 3/16 • 7/32
 - Pozidriv®: 1 • 2
 - Kunststof inlay: PL.L13



MOD.R161-1U | 135,00€

Module 1/4" 12-kant doppen - inbussleutels en bits

- Doppen RE.5.5 • 6 • 7 • 8 • 9 • 10 • 11 • 12 • 13 • 14
- **RL.161: Ratel "handpalm"**
- R.209 - 215: 2 verlengstukken 55 en 150 mm
- R.240A: universeel cardangewricht 1/4"
- R.120A: schuifhandgreep
- R.235: bithouderdop 1/4"
- R.236A: handgreep met heft 158 mm
- 82H.2 • 2,5 • 3 • 4 • 5 • 6 • 7 • 8 • 9 • 10

- Bits:**
- Sleuf®: 4,5 • 6,5 • 8
 - 6-Kant: 3 • 4 • 5 • 6 mm
 - Pozidriv®: 1 • 2
 - Kunststof inlay: PL.321



MOD.RL112 | 141,00€

Module 1/4" 6-kant doppen - inbussleutels, Torx®-sleutels en bits

- Doppen: R.5.5 • 6 • 7 • 8 • 9 • 10 • 11 • 12 • 13 • 14
- **R.161B: ratel "handpalm"**
- R.209 en R.215: verlengstukken 55 en 150 mm
- R.236A: handgreep met heft 158 mm
- R.240A: cardangewricht 1/4"
- R.120A: schuifhandgreep 1/4"
- 83SH.JPAA: set 9 inbussleutels met kogelkop (1.5 • 2 • 2.5 • 3 • 4 • 5 • 6 • 7 • 8 mm)
- 89S.JP8A: set 8 TORX® sleutels met kogelkop (10 • 15 • 20 • 25 • 27 • 30 • 45)
- R.235: bithouderdop 1/4"

- Bits:**
- Sleuf®: 6.5 • 8
 - 6-Kant: 3 • 4 • 5 • 6 • 7 mm
 - Phillips®: 1 • 2 • 3
 - Pozidriv®: 1 • 2
 - Resistorx®: 10 • 15 • 20 • 25 • 30 • 40
 - Kunststof inlay: PL.658



MOD.R161-46 | 171,00€

Module 3/8" 6-kant doppen en ratel

- Doppen JH.7 • 8 • 9 • 10 • 11 • 12 • 13 • 14 • 15 • 16 • 17 • 18 • 19 • 21 • 22
- **J.161B: ratel 3/8" "handpalm"**
- J.210-215: 2 verlengstukken 125 en 250 mm
- J.240A: universeel cardangewricht: J.240
- J.120A: schuifhandgreep
- Kunststof inlay: PL.M15



MOD.J161-36 | 137,00€

Module 3/8" 6-kant doppen - ratel met vergrendeling

- Doppen JH.7 • 8 • 9 • 10 • 11 • 12 • 13 • 14 • 15 • 16 • 17 • 18 • 19 • 21 • 22
- **JL.171: ratel 3/8"**
- J.210-215: 2 verlengstukken 125 en 250 mm
- J.240A: universeel cardangewricht: J.240
- J.120A: schuifhandgreep
- Kunststof inlay: PL.M15



MOD.JL171-36 | 143,00€

Module 3/8" 12-kant doppen en ratel

- Doppen: J.8 • 9 • 10 • 11 • 12 • 13 • 14 • 15 • 16 • 17 • 18 • 19 • 21 • 22
- **JL.161: stofdichte ratel**
- J.210-215: 2 verlengstukken 125 en 250 mm
- J.240A: universeel cardangewricht
- J.120A: schuifhandgreep
- J.232: verloopstuk 3/8" naar 1/2"
- J.235: 1/4" bithouder 3/8"
- Kunststof inlay: PL.686



MOD.JL112 | 141,00€

Module 3/8" 6-kant doppen - inch en accessoires

- Doppen J. 1/4 • 5/16 • 3/8 • 7/16 • 1/2 • 9/16 • 5/8 • 11/16 • 3/4 • 7/8 • 13/16
- **JL.161: ratel 3/8"**
- J.210 et J.215: 2 verlengstukken 125 en 250 mm
- J.240A: universeel cardangewricht
- J.120A: schuifhandgreep
- Kunststof inlay PL.M18

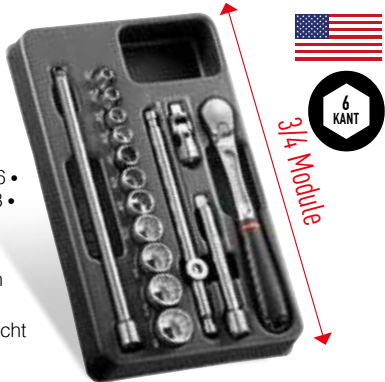

MOD.JL161-212U | 119,00€

Module 1/2" 6-kant doppen en accessoires

- Doppen: SH. 8 • 9 • 10 • 11 • 12 • 13 • 14 • 15 • 16 • 17 • 18 • 19 • 21 • 22 • 23 • 24 • 27 • 28 • 29 • 30 • 32
- **S.161B: ratel 1/2" "handpalm"**
- S.210 - 215: 2 verlengstukken 130 en 250 mm
- S.240A: universeel cardangewricht
- S.120A: schuifhandgreep
- Kunststof inlay: PL.L02



MOD.S161-46 | 147,00€

Module 1/2" 12-kant doppen en accessoires

- Doppen: S.8 • 10 • 11 • 12 • 13 • 14 • 15 • 16 • 17 • 18 • 19 • 21 • 22 • 23 • 24 • 27 • 30 • 32
- **SL.161: stofdichte ratel**
- S.210 - 215: 2 verlengstukken 130 en 250 mm
- S.240A: universeel cardangewricht
- S.230: verloopstuk 1/2" naar 3/8"
- S.232B: verloopstuk 1/2" naar 3/4"
- Kunststof inlay: PL.687



MOD.SL112 | 148,00€

Module 1/2" 12-kant doppen en accessoires inch

- Doppen: S. 3/8 • 7/16 • 1/2 • 9/16 • 19/32 • 5/8 • 21/32 • 11/16 • 3/4 • 13/16 • 7/8
- **S.161B: ratel 1/2" "handpalm"**
- S.210-S.215: 2 verlengstukken 130 en 250 mm
- S.240A: universeel cardangewricht
- Kunststof inlay: PL.M05



MOD.S161-112U | 105,75€

Module 8 schroevendraaiers

- AN 3 x 75 • 3,5 x 100 • 5,5 x 125 • 4 x 100
- AWH 6,5 x 150 • 8 x 175 met zeskant
- ANP 1 x 100 • 2 x 125
- Kunststof inlay: PL.325



Protwist

MOD.A1 | 47,90€

Module 8 schroevendraaiers - isolatie 1000V

- A3,5 x 100VE 4 x 100VE 5,5 x 125VE 6,5 x 150VE
- AP1 x 100VE AP2 x 125VE
- AD1 x 100VE AD2 x 125VE
- Kunststof inlay: PL.325



Protwist

MOD.A1VE | 57,25€

Module 8 schroevendraaiers

- AN 2 x 75 • 2,5 x 75
- ANP 0 x 75
- AWPB 3 x 150 met zeskant
- AWDH 3 x 150 met zeskant
- AND 0 x 75 1 x 100 2 x 125
- Kunststof inlay: PL.631



Protwist

MOD.A2 | 57,25€

Module 8 schroevendraaiers waarvan 4 met kort heft

- AN 4 x 25 • 5,5 x 35
- ANP 0 x 75 • 1 x 25
- AND 0 x 75 1 x 100 2 x 35 2 x 125
- Kunststof inlay: PL.326



Protwist

MOD.A3 | 47,75€

Module 9 platte schroevendraaiers

- AN2,5 x 75 • 3,5 x 75 4 x 35 • 4 x 100 4 x 300 • 5,5 x 35 5,5 x 100
- AWH 6,5 x 150 8 x 175 met zeskant
- Kunststof inlay XL: PL.676



Protwist

MOD.A4 | 55,25€

Module 10 kruisvormige schroevendraaiers

- ANP 0 x 75 • 1 x 25 1 x 100 • 2 x 35 2 x 125 • 2 x 250 3 x 150
- AND 1 x 100 2 x 125 • 2 x 35
- Kunststof inlay XL: PL.677



Protwist

MOD.A5 | 56,25€

Module 10 Resistorx® schroevendraaiers

- A EX 6 x 35 • 7 x 35 • 8 x 75
- ANXR 10 x 75 15 x 75 • 30 x 125 40 x 150 • 20 x 100 25 x 100 • 27 x 100
- Kunststof inlay XL: PL.678



Protwist

MOD.A6 | 57,25€

Module 8 schroevendraaiers

- AN 3,5 x 75 • 4 x 100 5,5 x 150 • 6,5 x 150
- AWH 8 x 175 mm met zeskant
- AND 1 x 100 2 x 125
- ANP 0 x 75 mm
- Kunststof inlay: PL.325



Protwist

MOD.A7 | 49,25€

Module 7 schroevendraaiers Torx®

- ANX 10 x 75 15 x 75 • 20 x 100 25 x 100 • 27 x 100 30 x 125 • 40 x 150
- Kunststof inlay: PL.327A



Protwist

MOD.ANX | 55,00€

Module 7 schroevendraaiers Resistorx®

0,840 kg

- ANXR 10 x 75, 15 x 75, 20 x 100, 25 x 100, 27 x 100, 30 x 125, 40 x 150
- Kunststof inlay: PL.327A



Protwist

MOD.ANXR 60,00€

Module 5 pijpsleutels

- 74A. 6 • 7 • 8 • 10 • 13
- Kunststof inlay: PL.689



Protwist

MOD.74AJ5 67,25€

Module van doppen, sleutels en bits Torx®

0,995 kg

- J.235: bithouderdop 3/8"
- R.235: bithouderdop 1/4"
- S.236: bithouderdop 1/2"
- Torx bits 5/16: EX.2 40 - 45 - 50 - 55
- Resistorx bits 1/4: EXR. 10 - 15 - 20 - 25 - 30 - 40
- JTX. 8 - 10 - 12 - 14 - 16 doppen 3/8"
- STX 18 - 20: doppen 1/2"
- 59TX 6 x 8 - 10 x 12 - 14 x 1 20 x 24: ringsleutel
- Kunststof inlay: PL.M08

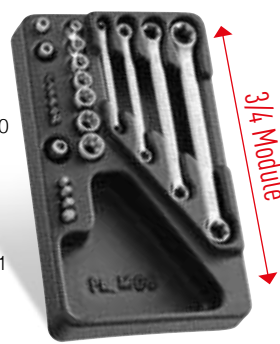

MOD.TX1A 169,00€

Module 12 anti-slip steekringratelsleutels

- 467B. 8 • 9 • 10 • 11 • 12, 13 • 14 • 15 • 16, 17 • 18 • 19 mm
- Kunststof inlay: PL.652



MOD.467BJ12 182,00€

Module 6 anti-slip steekringratelsleutels grote maten

- 467B. 21 - 22 • 24, 27 • 30 • 32 mm
- Kunststof inlay: PL.653



MOD.467BXL 249,00€

Module 7 ratelringsleutels 12-kant 6 tot 19 mm

0,925 kg

- 64. 6 x 7 • 8 x 9, 10 x 11 • 12 x 13, 14 x 15 • 16 x 18, 17 x 19 mm
- Terugstelhoek van 5°
- Kunststof inlay: PL.608A



MOD.64J7 176,00€

NEW

Module inbussleutels met kogelkop T-handgreep

0,996 kg

- 84TZA.3, 84TZA.4 • 5 • 6 • 7 • 8 • 10 mm
- Kunststof inlay: PL.MM-A

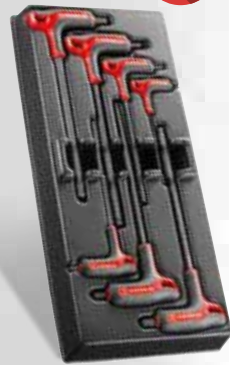

MOD.84TZSA 53,50€

Module 7 Torx® inbussleutels T-handgreep

0,648 kg

- 89TXA. 10 • 15 • 20 • 25 • 27 • 30 • 40
- Kunststof inlay: PL.TORX-A

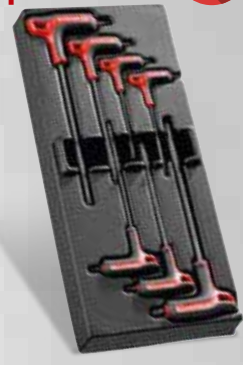

MOD.89TXA 56,20€

Module met lange 6-kant doppen 3/8" en 1/2"

- Lange doppen 3/8": J.HLA 7 • 8 • 9 • 10 • 11 mm
- Lange doppen 1/2": S.HLA 12 • 13, 14 • 15 • 16 • 17 • 18, 19 mm
- Kunststof inlay: PL.M06



MOD.HLB 128,50€

Module 16 ringsteeksleutels 6 tot 22 en 24 mm

1,790 kg

- 440. 6 • 7 • 8 • 9, 10 • 11 • 12, 13 • 14 • 15 • 16, 17 • 18 • 19, 22 • 24 mm
- Kunststof inlay: PL.670



MOD.440-1 102,75€

Module 17 ringsteeksleutels 6 tot 24 mm

1,938 kg

- 440. 6 • 7 • 8 • 9, 10 • 11 • 12 • 13, 14 • 15 • 16 • 17, 18 • 19 • 21 • 22, 24 mm
- Kunststof inlay: PL.313



MOD.440-1XL 107,50€

Module 13 ringsteeksleutels inch maten

1,593 kg

- 440. 1/4 • 5/16, 11/32 • 3/8 • 7/16, 1/2 • 9/16 • 5/8, 11/16 • 3/4 • 13/16, 7/8 • 15/16
- Kunststof inlay: PL.673



MOD.440-4 90,50€

Lege module

0,450 kg

Module voor sorteren van kleine onderdelen



PL.S384 (Small 1/4) 4,75€

PL.M384 (Medium 3/4) 8,55€

PL.L384 (Large 4/4) 12,25€

Zijdelingse blokkeergoot voor lades

0,155 kg

- Voor het blokkeren van de modules en het opbergen van klein gereedschap en kleine onderdelen
- Wordt rechts of links in de lade geplaatst



PL.655 (zijkant) 4,00€

PL.656 (vooraan) 4,00€

PL.656M4 4,80€

PL.656M5 11,05€

Module 4 ringsteeksleutels grote maten 27 tot 32 mm

2,065 kg

- 440. 27 • 29 • 30 • 32 mm
- Kunststof inlay: PL.314A



MOD.440-2 69,25€

Module 5 ringsteeksleutels grote maten 27 tot 34 mm

2,92 kg

- 440. 27 • 29 • 30, 32 • 34 mm
- Kunststof inlay XL: PL.671



MOD.440-2XL 90,50€

Module open ringsleutels 7 tot 19 mm

0,960 kg

- 43. 7 x 9 • 8 x 10, 11 x 13 • 12 x 14, 17 x 19
- Kunststof inlay: PL.635



MOD.43 110,00€

NEW

Module 12 ultra grip ringsteeksleutels met scharnier

1,750 kg

- 467BF. 8 • 9 • 10 • 11 • 12 • 13 • 14 • 15 • 16 • 17 • 18 • 19 mm
- 3 Adapters: doppen 1/4" & 1/2" - Bits 1/4"
- Kunststof inlay: PL.680

MOD.467BFJ12 **185,00€**



Module 6 scharnierende dopsleutels 12-kant 6 tot 17 mm

0,940 kg

- 66A. 6 x 7 • 8 x 9 • 10 x 11 • 12 x 13 • 14 x 15 • 16 x 17
- Kunststof inlay: PL.319A



MOD.66A-1 **150,00€**

Module 9 steeksleutels 6 tot 24 mm

1,315 kg

- 44. 6 x 7 • 8 x 9 • 10 x 11 • 12 x 13 • 14 x 15 • 16 x 17 • 18 x 19 • 21 x 23 • 22 x 24 mm
- Kunststof inlay: PL.315



MOD.44-1 **55,50€**



Module 3 steeksleutels grote maten

1,578 kg

- 44. 26 x 28 • 27 x 29 • 30 x 32
- Kunststof inlay: PL.316



MOD.44-2 **48,50€**



Module 7 verdiepte ringsleutels 6 tot 19 mm

0,920 kg

- 55A. 6 x 7 • 8 x 9 • 10 x 11 • 12 x 13 • 14 x 15 • 16 x 17 • 18 x 19 mm
- Kunststof inlay: PL.317A



MOD.55-1 **68,50€**



Module 3 verdiepte ringsleutels 21 tot 28 mm

1,450 kg

- 55A. 21 x 23 • 22 x 24 • 26 x 28 mm
- Kunststof inlay: PL.318A



MOD.55-2 **55,50€**



Module 10 gebogen open pijpsleutels 6-kant

2,48 kg

- 75.8 • 10 • 11 • 12 • 13 • 14 • 16 • 17 • 18 • 19 mm
- Kunststof inlay: PL.625



MOD.75-1 **93,50€**



Module 7 verdiepte ringsleutels inch maten

1,02 kg

- 55A. 1/2 x 9/16 • 1/4 x 5/16 • 11/32 x 13/32 • 9/32 x 25/32
- 3/4 x 13/16 • 3/8 x 7/16 • 5/8 x 11/16
- Kunststof inlay: PL.600A



MOD.55-3 **84,00€**



Module slagschroevendraaiers

1,25 kg

- NS.260A: slagschroevendraaier 1/2"
- NS.236A: dop bithouder 5/16"
- 15 slagmoerbits:
- 6-Kant: ENH. 5 • 6 • 8 • 10
- Pozidriv®: END.2 n° 2 • 3
- Philips®: ENP.2 n° 2 • 3 • 4
- Torx®: ENX.2 20 • 25 • 30 • 40 • 45 • 55
- Kunststof inlay: PL.380



MOD.NS260 **122,00€**



Module slagmoerdoppen 1/2"

2,00 kg

- NS.A10 • 11 • 12 • 13 • 14 • 15 • 16 • 17 • 18 • 19 • 21 • 22 • 23 • 24 mm
- NS.215: Verlengstuk 125 mm
- Kunststof inlay: PL.610



MOD.NS1 **122,00€**

Module microtech tangen

0,650 kg

- 405.MT • 405.12MT
- 406.MT • 406.8MT
- 402.MT • 433.LMT
- Kunststof inlay: PL.612



MOD.MT1 **228,00€**

Module slagmoerdoppen 1/2" en bits

3,28 kg

- Slagmoerdoppen:**
- NS.A 13 • 14 • 15 • 16 • 17 • 18 • 19 • 21 • 22 • 24 • 27 • 30 • 32
- NS.236A en NS.237A: impact bithouderdoppen 1/2" en 5/16"
- Slagmoerbits:**
- 6-kant: ENH.3 6 • 7 • 8 • 10 • 12 • 14
- Philips®: ENP.2 2 • 3 • 4
- Torx®: NEX.A 30 • 40 • 45 • 50 • 55
- Kunststof inlay: PL.623



MOD.NS2 **195,00€**

Module met 5 vijlen van 200 mm, met heft

0,950 kg

- PAM.B200EMA: platte vijl
- DRD.MD200EMA: halfronde vijl
- CAR.MD200EMA: vierkante vijl
- TRI.MD200EMA: driehoekige vijl
- RD.MD200EMA: ronde vijl
- Kunststof inlay: PL.606



MOD.LIM **58,75€**

Module meten en aftekenen

1,05 kg

- 257G: automatische centerpunt
- 234: traceerpunt
- 893B.319: meetlint 3 m
- DELA.1051.300: liniaal 300 mm
- 1885.00: gradenboog
- DELA.1223.02: RVS winkelhaak met aanslag 250 x 140
- Kunststof inlay: PL.633



MOD.234 **98,00€**

Module zaag, meten, vijlen

2,3 kg

- 601: zaagbeugel
- 668A.10: 10 zaagbladen
- 234.S: kraspen
- DELA.1051.300: liniaal
- 5 vijlen: PAM.B250EMA, DRD.MD250EMA, CAR.MD200EMA, TRI.MD200EMA, RD.M200EMA
- 893B.319: meetlint 3M
- Kunststof inlay: PL.335
- Geleverd met zijdelingse blokkeergoot: PL.655



Breedte van 3 modules

MOD.601 **149,75€**

NEW

Module 3 monteurstangen

0,942 kg

- 185A.20CPE: tang met halfronde bekken
- 187A.18CPE: combinatietang
- 192A.16CPE: zijknijptang
- Kunststof inlay: PL.CPEA0



MOD.CPEA0 74,60€

Module 5 tangen

1,360 kg

- 181A.25CPE: waterpomptang met vergrendeling
- 501A: tang met lange bekken
- 192A.16CPE: zijknijptang
- 195A.20CPE: gebogen tang met lange halfronde bekken
- 185A.20CPE: tang met halfronde lange bekken
- Kunststof inlay: PL.CPEA5



MOD.CPEA5 145,00€

Module 4 borgveertangen

0,780 kg

Bevat:

- 177A.18: Tang voor buitenborgveren
- Voor borgveren van 19 tot 60 mm Rechte bekken
- 197A.18: Tang voor buitenborgveren
- Voor borgveren van 19 tot 60 mm Bekken 90°
- 179A.18: Tang voor binnenborgveren
- Voor borgveren van 19 tot 60 mm Rechte bekken
- 199A.18: Tang voor binnenborgveren
- Voor borgveren van 19 tot 60 mm Bekken 90°
- Kunststof inlay: PL.332A



MOD.PC 77,50€

Modules beklede doorslagen - koudbeitels - ritsbeitels

3 kg

- 249.G 12 • 14 • 16 mm: 3 beklede doorslagen
- 263.G 19 • 20 • 22: 3 beklede beitels
- 265.G 18: 1 beklede centerpunt
- Kunststof inlay: PL.611



MOD.CG1 116,50€

Module slaggereedschap 205c

1,660 kg

- 205C.50: hamer DIN composiet 500G
- 208A.32CBA: kunststofhamer staal 32 mm
- 248. 4 • 5 • 6 mm: 3 lange stiftuitdrijvers
- 263.18 beitel
- 256.6 centerpunt
- Kunststof inlay: PL.333



MOD.MI7 76,50€

Module 4 borgveertangen

0,650 kg

- 177A.13: tang voor buitenborgveren
- Voor borgveren van 10 tot 25 mm Rechte bekken
- 177A.18: tang voor buitenborgveren Voor borgveren van 19 tot 60 mm Rechte bekken
- 179A.13: tang voor binnenborgveren Voor borgveren van 12 tot 25 mm Rechte bekken
- 179A.18: tang voor binnenborgveren
- Voor borgveren van 19 tot 60 mm Rechte bekken
- Kunststof inlay: PL.332A



MOD.PCSN 69,00€

Module 2 verstelbare tangen

1,160 kg

- 181A.25CPE: waterpomptang met vergrendeling
- 501.AMT Griptang met ontgrendelhendel
- Kunststof inlay: PL.330



MOD.PR11 70,00€

Module 2 verstelbare tangen

1,140 kg

- 181A.25CPE: waterpomptang met vergrendeling
- 580.10: automatische griptang met gebogen bekken
- Kunststof inlay: PL.330



MOD.PR12 66,00€

Modules beklede doorslagen

1,47 kg

- 2-249.G 2 • 3 • 4 • 5 • 6 • 8 mm: 6 doorslagen
- 247.G. 4 • 5 • 6 • 8 mm: 4 drevels
- 255.G6: centerpunt
- Kunststof inlay: PL.334



MOD.CG 85,00€

Module slaggereedschap 205H

1,705 kg

- 205H.50 hamer
- 208A.32CBA kunststofhamer staal 32 mm
- 263.18 beitel
- 256.6 centerpunt
- 248. lange doorslagen 4 • 5 • 6 mm
- Kunststof inlay: PL.333



MOD.MI3 70,50€

Module 2 verstelbare tangen

1,094 kg

- 180.CPE: waterpomptang
- 500A: griptang met korte bekken
- Kunststof inlay: PL.330



MOD.PR8 64,00€

Module 2 verstelbare tangen

0,504 kg

- 181A.25CPE: waterpomptang met vergrendeling
- 501A: griptang
- Kunststof inlay: PL.330



MOD.PR9 75,00€

Module 3 tangen isolatie 1000V

0,95 kg

- 180.VE: waterpomptang
- 391.16VE: zijknijptang
- 194.17VE: striptang
- Kunststof inlay: PL.622



MOD.VE 89,00€

Blindklinknagel module

1,984 kg

- Y.105B: blindklinknageltang
- 600 aluminium blindklinknagels:
 - Standaard kop: 4 x 8 • 4 x 10 • 4,8 x 8 • 4,8 x 10
 - Zwartgelakte standaard kop: 4 x 8 • 4 x 10
- Kunststof inlay: PL.377



MOD.Y105 93,00€

Aftapmodule en multimerk filter

Bevat:

- Automatische bandsleutel voor oliefilters U.48
- 15 aftapdoppen met magnetische houder, aandrijfvierkant 3/8"
- 6-8 kant doppen: 13, 14, 17, 18, 19, 21 mm
- 6-8 kant doppen met uitwendige schroefdraad: 8, 10, 12, 13, 14, 17 mm
- Dop Torx® 45
- Kunststof inlay PL.399A



MOD.U48A 143,50€

Module 20 schroefbits en 3 bithouders

0,755 kg

- 6-Kant: EH.2L 4 • 5 • 6 • 7 • 8 • 10
- XZN: EV.2L 5 • 6 • 8 • 10
- Torx®: EX.2L 30 • 40 • 45 • 50
- Resistorx®: EXR.1L 10 • 15 • 20 • 25 • 30 • 40
- SJ.236: dop CDX bithouder 5/16
- R.235: dop 1/4" bithouder
- S.236: dop 1/2" bithouder 5/16
- Kunststof inlay: PL.624



MOD.E20L 93,00€

Module 41 lange bits en korte bits en 3 bithouders

0,895 kg

- 6-Kant: EH.2L 4 • 5 • 6 • 7 • 8 • 10 / EH. 4 • 5 • 6 • 7 / EH.2 8 • 10
- XZN: EV.2L 5 • 6 • 8 • 10 / EV. 6 • 8 • 10
- Torx®: EX.2L 30 • 40 • 45 • 50 / EX.2 45 • 50 • 55
- Resistorx®: EXR.1L 10 • 15 • 20 • 25 • 30 • 40 / EXR.1 10 • 15 • 20 • 25 • 30 • 40
- Pozidriv bits n° 1 • 2 • 3
- SJ.236: dop bithouder 1/4
- R.235: dop 1/4" bithouder
- S.236: dop 1/2" bithouder 5/16
- Kunststof inlay: PL.621



MOD.E41 144,00€

Module trekkers: binnen- en buitentrekker

4,4 kg

- U.306A140: buitentrekker (7 tot 140 mm)
- U.306G2: 3 klauwen voor grip binnen (23 tot 130 mm)
- U.306G10: 3 lange klauwen voor grip buiten (10 tot 180 mm)
- U.14L: compacte trekker (10 tot 45 mm)
- Kunststof inlay: PL.354



Breedte van 2 modules

MOD.U306 327,00€

Module voor onderhoud bougies

1,685 kg

- Bougiedoppen:**
- B.J14BH1: 14 mm, 90 lang
 - B.J14BH2: 14 mm, 250 lang
 - B.J16A1: 16 mm, 90 lang
 - B.J16A2: 16 mm, 250 lang
 - B.J18A1: 18 mm, 90 lang
 - B.J21A1: 21 mm, 90 lang
 - DM.20: flexibele montagesleutel voor bougies
 - Kunststof inlay: PL.669A



MOD.BJC 156,00€

Module 15 doppen 1/2" met lange bits uit één stuk

3,450 kg

- 6-Kant: 5 • 6 • 7 • 8
- XZN: 6 • 8 • 10 • 12 • 14 • 16 • 18
- Torx®: 40 • 45 • 55 • 70
- Kunststof inlay: PL.336A

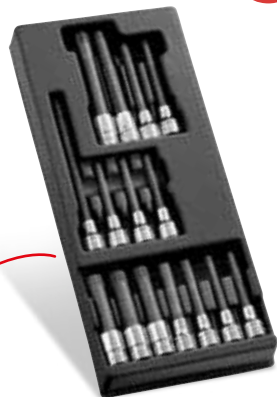

Inclusief: XZN 14 - 16 - 18

MOD.SHPA 170,50€

Module 24 stuks gereedschap voor vast- en losdraaien van cilinderkoppen

2,612 kg

- D.34B L, 7 • 9 • 10 • 12 • 14 • 16: schroevendraaiers met 6 groeven 1/2"
- SV. LB 6 • 8 • 10 • 12 • 14: schroevendraaiers 1/2" lang XZN
- JTX. 8 • 10: doppen 3/8" TORX®
- STX.12 • 14 • 16 • 18 • 20: doppen 1/2" TORX®
- SX. LA, 55 • 70: schroevendraaiers 1/2" lange TORX® doppen
- SHP.LA 6 • 8 • 10 • 12: 6-8kante doppen 1/2"
- Kunststof inlay XL: PL.663
- SHP.LA 6 • 8 • 10 • 12: douilles 6 pans 1/2"
- Plateau thermoformé: PL.663

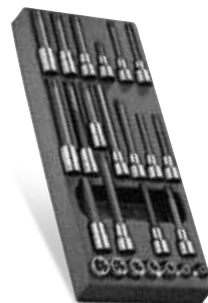

MOD.CH 217,00€

FOAM INLAYS:

2 KLEUREN
Visuele controle van ontbrekende producten

LENGTE: 415 mm
HOGE WEERSTAND
Bestand tegen deuken, koolwaterstoffen, hydraulische vloeistoffen, schoonmaakproducten

GEREDSCHAP IS MAKKELIJK UIT TE NEMEN DOOR UITSPARINGEN VOOR DE VINGER

Maxi module schroevendraaiers

- AN 2,5 x 75 • 3,5 x 75 • 4 x 35 • 4 x 100 • 4 x 300 • 5,5 x 3 • 5,5 x 100 mm
- AWH 6,5 x 150 • 8 x 175 met moer
- ANP 0 x 75 • 1 x 25 • 1 x 100 • 2 x 35 • 2 x 125 • 2 x 250 • 3 x 150 mm
- AND 1 x 100 • 2 x 125 • 2 x 35 mm
- ANX. 6 x 35 • 7 x 35 • 8 x 75 mm
- ANXR 10 x 75 • 15 x 75 • 30 x 125 • 40 x 150 • 20 x 100 • 25 x 100 • 27 x 100 mm



1 2 3 = 3 MODULES

MODM.A456PB 167,50€

Module 8 schroevendraaiers

0,9 kg

- AN 3,5 x 75 • 3,5 x 100 • 4 x 100 • 5,5 x 100
- AWH 6,5 x 150 • 8 x 175 met moer
- ANP 1 x 100 • 2 x 125
- Foam inlay: PM.MODA1



MODM.A1 51,30€

Module 10 schroevendraaiers, 3 met kort heft

0,9 kg

- ANP 0 x 75 • 1 x 25 • 1 x 100 • 2 x 35 • 2 x 125 • 2 x 250 • 3 x 150
- AND 1 x 100 • 2 x 125 • 2 x 35
- Foam inlay: PM.MODA5



MODM.A5 59,00€

Protwist

Protwist

Module 8 schroevendraaiers

0,750 kg

- AN 2 x 75 • 2,5 x 75
- ANP 0 x 75
- AND 0 x 75 • 1 x 100 • 2 x 125
- AWPH 3 x 150 met moer
- AWDH 3 x 150 met moer
- Foam inlay: PM.MODA2



MODM.A2 61,50€

Protwist

Module 10 schroevendraaiers Torx® en Resistorx®

0,9 kg

- AEX 6 x 35 • 7 x 35 • 8 x 75
- ANXR 10 x 75 • 15 x 75 • 30 x 125 • 40 x 150 • 20 x 100 • 25 x 100 • 27 x 100
- Foam inlay: PM.MODA6

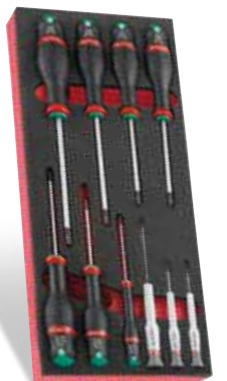

MODM.A6 60,00€

Protwist

Module 9 schroevendraaiers, 2 met kort heft

0,9 kg

- AN 2,5 x 75 • 3,5 x 75 • 4 x 35 • 4 x 100 • 4 x 300 • 5,5 x 35 • 5,5 x 100
- AWH 6,5 x 150 • 8 x 175 met moer
- Foam inlay: PM.MODA4

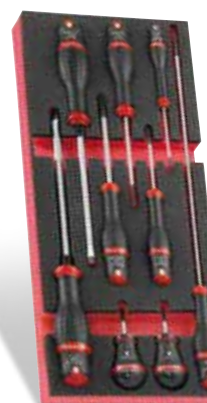

MODM.A4 57,80€

Protwist

Module 7 resistorx schroevendraaiers

0,763 kg

- ANX 10 x 75 • 15 x 75 • 20 x 100 • 25 x 100 • 27 x 100 • 30 x 125 • 40 x 150
- Foam inlay: PM.MODANXR

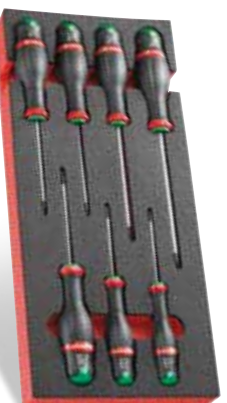

MODM.ANXR 63,80€

Protwist

Module vastzetten 1/4" - 3/8" - 1/2"

- 1/4" doppen met ratel: R.360NANO
- Lange doppen 1/4" R.LA 6 • 7 • 8 • 9 • 10
- Doppen 3/8" JH.8 • 9 • 10 • 11 • 12 • 13 • 14 • 15 • 16 • 17 • 18 • 19 • 21 • 22
- Lange doppen 3/8" J.LA 11 • 12 • 13 • 14 • 15
- J.L.161: stofdichte ratel 3/8"
- J.210 • J.215: 2 verlengstukken 125 en 250 mm
- J.240A: Universeel cardangewricht: J.240
- 3 lange doppen lichtmetalen velgen: NSI.17L • NSI.19L • NSI.21L
- Doppen 1/2" SH.10 • 11 • 12 • 13 • 14 • 15 • 16 • 17 • 18 • 19 • 21 • 22 • 23 • 24
- Lange doppen 1/2" S.LA 16 • 17 • 18 • 19 • 21
- S.L.161: stofdichte ratel 1/2"
- S.210 • S.215: 2 verlengstukken 130 en 250 mm
- S.240A: universeel cardangewricht
- S.120A: schuifhandgreep



MODM.RJSPB 375,00€

Module doppen 1/4" 6-kant en accessoires

- Doppen R.5.5 • 6 • 7 • 8 • 9 • 10 • 11 • 12 • 13 • 14
 - **R.161B: ratel "handpalm"**
 - R.209 • R.215: 2 verlengstukken 55 en 150 mm
 - R.240A: universeel cardangewricht
 - R.120A: schuifhandgreep
 - R.235: bithouderdop
 - R.236A: handgreep met heft
 - 83SH.JP9A: inbussleutelset
- Bits:**
- Pozidriv®: 1 • 2 • 3
 - Phillips®: 1 • 2 • 3
 - Sleuf 4,5 • 6,5 • 8
 - 6-Kant: 3 • 4 • 5 • 6 • 7
 - Torx® T15 • 20 • 25 • 30 • 40
 - Foam inlay: PM.MODR1AN



MODM.R161-36 151,00€

Module doppen 1/4" 6-kant ratel met vergrendeling

- 13 doppen: R. 3,2 • 4 • 5 • 5,5 • 6 • 7 • 8 • 9 • 10 • 11 • 12 • 13 • 14
- 11 large doppen R.LA: R.LA 5 • 5,5 • 6 • 7 • 8 • 9 • 10 • 11 • 12 • 13 • 14
- **RL.171: ratel met vergrendeling**
- R.210RC • R.215RC • R.217RC: 3 verlengstukken met vergrendeling 100 • 150 • 250 mm
- R.240A: universeel cardangewricht
- 83SH.JPA: set inbussleutels
- Foam inlay: PM.MODRL2

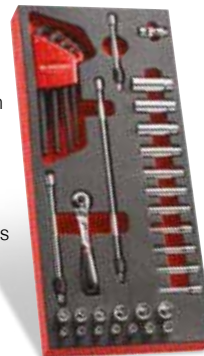

MODM.RL2 173,50€

Module lange 6-kant doppen 3/8" + 1/2"

- J.HLA 7 • 8 • 9 • 10 • 11 mm: 3/8"
- S.HLA 12 • 13 • 14 • 15 • 16 • 17 • 18 • 19 mm: 1/2"
- Foam inlay: PM.MODHLA

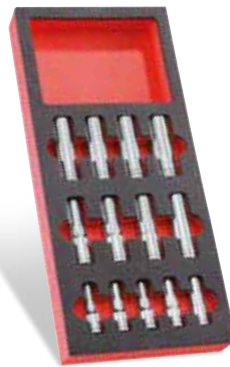

MODM.HLA 138,00€

Module doppen inbussleutels en bits 1/4" 6-kant - inch

- Doppen: R.E van 3/16 tot 9/16"
 - **RL.161: ratel**
 - R.120A: schuifhandgreep
 - J4763: verlengstuk
 - R.209 en R.215: 2 verlengstukken 55 • 150 mm
 - 83SH.JP8AU: inbussleutelset inch
 - R.236A: handgreep met heft
 - R.240A: universeel cardangewicht
 - R.235: bithouderdop
- Bits:**
- Pozidriv®: 1 • 2 • 3
 - Phillips®: 1 • 2 • 3
 - Fente®: 4,5 • 6,5
 - 6-Kant: 3 • 4 • 5 • 6 • 7 mm
 - Resistorx®: 15 • 20 • 25 • 30 • 40
 - Foam inlay: PM.MODRL2U



MODM.RL2U 182,00€

Module lange 6-kant doppen 1/2"

- S.HLA 12 • 13 • 14 • 15 • 16 • 17 • 18 • 19 • 21 • 22 • 23 • 24 • 26 • 27 • 29 • 30 • 32 mm: 1/2"
- Foam inlay: PM.HLA2



MODM.HLA2PB 156,50€

Module doppen 3/8" 6-kant

- Doppen: JH.7 • 8 • 9 • 10 • 11 • 12 • 13 • 14 • 15 • 16 • 17 • 18 • 19 • 21 • 22
- **J.161B: ratel 3/8" "handpalm"**
- J.210 - J.215: 2 verlengstukken 125 en 250 mm
- J.240A: universeel cardangewricht
- J.120A: schuifhandgreep
- Foam inlay: PM.MODJ161-3



MODM.J161-36 141,50€

Module 3/8" 6-kant doppen - ratel met vergrendeling

- Doppen: JH.7 • 8 • 9 • 10 • 11 • 12 • 13 • 14 • 15 • 16 • 17 • 18 • 19 • 21 • 22
- **JL.161: ratel 3/8"**
- J.210 • J.215: 2 verlengstukken 125 en 250 mm
- J.240A: universeel cardangewricht
- J.120A: schuifhandgreep
- Foam inlay: PM.MODJ161-3



MODM.JL161-36 141,50€

Module 'klein materiaal'

- Vakjes van verschillende maten
- Voor het geordend opruimen van schroeven, kabelschoenen, klinknagels en pakkingen



PM.384 18,95€

Module 17 impact Torx® doppen 1/2"

- 8 lange impactdoppen, vrouwelijk: NSTX.10L, 12L, 14L, 16L, 18L, 20L, 22L, 24L
- 9 lange impactdoppen, mannelijk: NSX.20L, 25L, 30L, 40L, 45L, 50L, 55L, 60L, 70L
- Foam inlay: PM.NSX

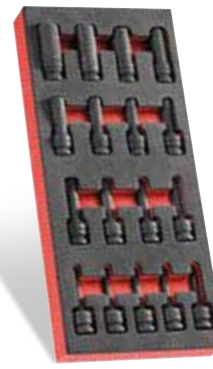

MODM.NSXPB 201,00€

Module doppen 1/2" 6-kant

- Doppen: S.H 8 • 9 • 10 • 11 • 12 • 13 • 14 • 15 • 16 • 17 • 18 • 19 • 21 • 22 • 23 • 24 • 27 • 30 • 32 mm
- **S.161B: ratel "handpalm"**
- S.210 - S.215: 2 verlengstukken 130 en 250 mm
- S.240A: universeel cardangewricht
- Foam inlay L (420 x 188 mm): PM.MODS161-3



MODM.S161-36 146,50€

Module doppen 1/2" 6-kant

- Doppen SH.8 • 10 • 11 • 12 • 13 • 14 • 15 • 16 • 17 • 18 • 19 • 21 • 22 • 23 • 24 • 27 • 30 • 32
- **SL.161: stofdichte ratel 1/2"**
- S.210 • S.215: 2 verlengstukken 130 en 250 mm
- S.240A: universeel cardangewricht
- S.120A: schuifhandgreep
- Foam inlay: PM.MODS161-46

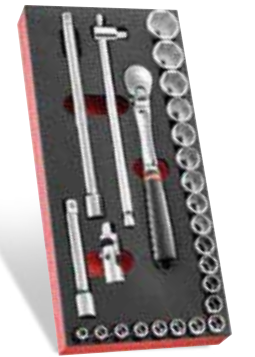

MODM.SL161-46 170,00€

Modules doppen 3/8" en sleutels 12-kant -inch

- 13 doppen J.: van 1/4" tot 1"
- 11 lange doppen J.LA van 1/4" tot 7/8"
- **JL.171: ratel met vergrendeling**
- J.210RC en J.217RC: 2 verlengstukken met vergrendeling 125 • 500 mm
- 7 ratelingsleutels 12-kant inch: 64. 1/4 x 5/16 • 5/16 x 11/32 • 3/8 x 7/16 • 1/2 x 9/16 • 1/2 x 9/16 • 5/8 x 11/16 • 7/8 x 15/16"
- 65.PE: ratelsleutel met bithouder 1/4" • 5/16"
- Foam inlay: PM.MODJL2U



1 2 3 = 3 MODULES

MODM.JL2U 525,00€

Module 17 ringsteeksleutels 6 tot 24 mm

- 440. 6 • 7 • 8 • 9
10 • 11 • 12 • 13
14 • 15
16 • 17 • 18
19 • 21 • 22
24 mm
- Foam inlay: PM.MOD440-1



MODM.440-1 | 117,50€

2,13 kg

Module 12 anti-slip steekringratelsleutels

- 467B. 8 • 9 • 10 • 11 • 12 • 13 • 14 • 15 • 16 • 17 • 18 • 19 mm
- Foam inlay: PM.MOD467J12

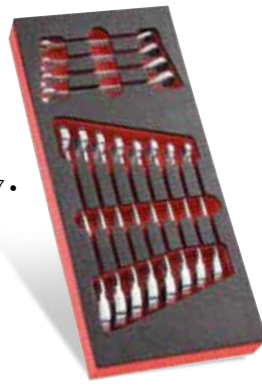

MODM.467BJ12 | 200,00€

NEW

Module 12 ultra grip steekringratelsleutels met scharnier

- 467BF. 8 • 9 • 10 • 11 • 12 • 13 • 14 • 15 • 16 • 17 • 18 • 19 mm
- 3 Adapters 10 mm en 19 mm (467.ADAPT10-19): doppen 1/4" & 1/2"
- Foam inlay: PM.MOD467FJ12



MODM.467BFJ12 | 195,00€

1,750 kg

Module 5 ringsteeksleutels 27 tot 34 mm

- 440. 27 • 29 • 30
32 • 34 mm
- Aanvulling MODM.440-1
- Foam Inlay: PM.MOD440-2



MODM.440-2 | 84,75€

2,14 kg

Module 8 steekringratelsleutels met scharnier - inch maten

- 467F.: 5/16 • 3/8 • 7/16 • 1/2 • 9/16 • 5/8 • 11/16 • 3/4"
- Foam inlay: PM.MOD467FJU8



MODM.467FJU8 | 122,50€

1,175 kg



Module 13 ringsteeksleutels inch

- 440. 1/4 • 5/16 • 11/32 • 3/8 • 7/16 • 1/2 • 9/16 • 5/8 • 11/16 • 3/4 • 13/16 7/8 • 15/16
- Foam inlay: PM.MOD440-4



MODM.440-4 | 92,25€

1,650 kg



Module 12 steekringratelsleutels inch maten

- 467. 1/4 • 5/16 • 11/32 • 3/8 • 7/16 1/2 • 9/16 • 5/8 • 11/16 • 3/4 • 7/8 15/16"
- Foam inlay: PM.MOD467JU12



MODM.467JU12 | 199,00€

1,650 kg



NEW

Module 7 T-inbussleutels met kogelkop

- 84TZSA. 3 mm
- 84TZSA. 4 • 5 • 6 • 7 • 8 • 10 mm
- Foam inlay: PM.MOD84TZS-A



MODM.84TZSA | 56,00€

0,996 kg

Module 7 T-inbussleutels Torx®

- 89.TXA 10 • 15 • 20 • 25 • 27 • 30 • 40
- Foam inlay: PM.MOD89TX-A



MODM.89TXA | 60,90€

0,680 kg

Module 9 steeksleutels 6 tot 24 mm

- 44. 6 x 7 • 8 x 9
10 x 11 • 12 x 13
14 x 15 • 16 x 17
18 x 19 • 21 x 23
22 x 24 mm

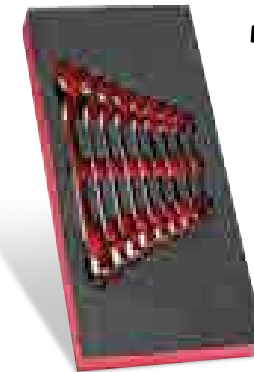

MODM.44-1 | 62,00€

1,315 kg

Module 3 steeksleutels; grote maten

- 44. 26 x 28
27 x 29
30 x 32



MODM.44-2 | 53,50€

1,578 kg

Module 6 ratelringsleutels 12-kant - inch maten

- 64. 1/4 x 5/16
3/8 x 7/16
1/2 x 9/16
5/8 x 11/16
3/4 x 13/16
7/8 x 15/16"
- Foam inlay: PM.MOD64JU6



MODM.64JU6 | 179,00€



Module 7 ratelringsleutels 12-kant 6 tot 19 mm

- 64. 6 x 7 • 8 x 9
10 x 11 • 12 x 13
14 x 15 • 16 x 18
17 x 19 mm
- Terugstelhoek van 5°
- Foam inlay: PM.MOD64J7



MODM.64J7 | 195,00€

0,925 kg

Module 7 verdiepte ringsleutels van 6 tot 19 mm

- 55A. 6 x 7
8 x 9
10 x 11
12 x 13
14 x 15
16 x 17
18 x 19 mm
- Foam inlay: PL.317A



MODM.55A-1 | 73,50€

0,920 kg

Module schroevendraaiersdoppen 1/2" Torx®

- SXM.20 • 25 • 27 • 30 • 40 • 50 • 55 • 60
- SX.40LA • 45LA • 55LA • 70LA
- Foam inlay

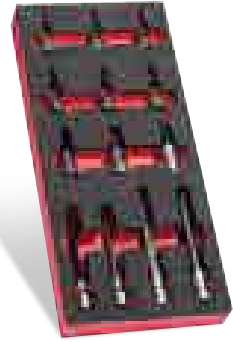

MODM.SXMPB | 130,00€

Module schroevendraaiersdoppen 1/2" XZN meervoudig vertand

- SV.6B • 8B • 10B • 12B • 14B • 16B
- SV.6LB • 8LB • 10LB • 12LB • 14LB • 16LB • 18LB
- Foam inlay

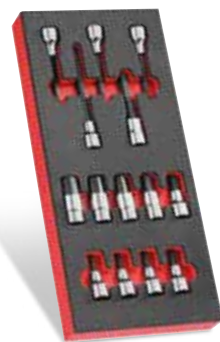

MODM.SVPB | 104,00€

Module schroevendraaiersdoppen 1/2" 6-kant

- STM.5 • 6 • 7 • 8 • 10 • 12 • 14 • 17 • 19
- SHP.6LA • 7LA • 8LA • 10LA • 12LA



MODM.SHPB | 124,00€

Module heavy duty

- 1262H.150: moker met afgeronde hoeken 1,5 kg
- 181A.30G: waterpomptang "grote capaciteit"



MODM.1262H | 73,00€

Module slaggereedschap 205H

1,8 kg

- 205H.100: bankhamer
- 208A.32CBA: kunststofhamer 32 mm
- 263.20: beitel
- 256.6: precisie centerpunt • diam 6 mm
- 248 doorslagen van 4 • 5 • 6 mm
- Foam Inlay PM.PMODMI3



MODM.MI3 | 86,50€

NEW

Module 3 monteurstangen

0,75 kg

- 185A.20CPE: tang met halfronde bekken
- 187A.18CPE: combinatietang
- 192A.16CPE: zijknijptang
- Foam inlay: PM.MODCPEA0

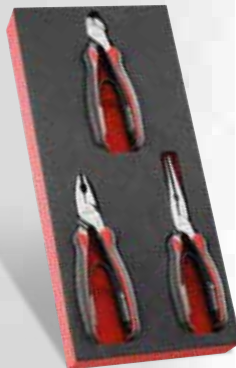

MODM.CPEA0 | 78,50€

Module 4 tangen

1,480 kg

- 192A.16CPE: zijknijptang
- 185A.20CPE: tang met halfronde bekken
- 181A.25CPE: waterpomptang met vergrendeling
- 501A: griptang grote capaciteit
- Foam inlay: PM.MODCPEA1

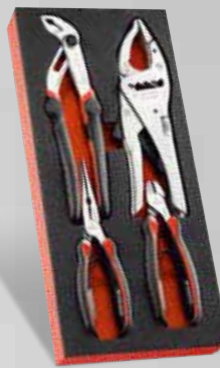

MODM.CPEA1 | 129,90€

Module met 3 tangen en 1 allesnijder

1,480 kg

- 192A.16CPE: zijknijptang
- 185.20CPE: tang met halfronde bekken
- 181A.25CPE: waterpomptang met vergrendeling
- 980C: allesnijder met schuine bekken
- Foam inlay: PM.MODCPEA2



MODM.CPEA2 | 96,90€

Module beklede doorslagen

- 249.G 2 • 3 • 4 • 5 • 6 • 8 mm: 6 doorslagen
- 247.G. 4 • 5 • 6 • 8 mm: 4 drevels
- 255.G6: precisie centerpunt 6 mm
- Foam inlay: PM.MODCG

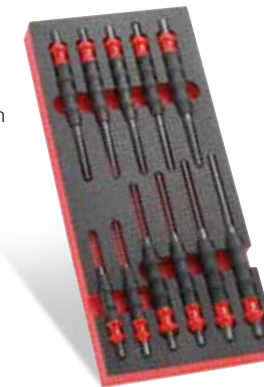

MODM.CG | 85,00€

Module slaggereedschap 205C

1,750 kg

- 205C.50: bankhamer composiet 500 g
- 208A.32CBA: kunststofhamer 32 mm
- 256.6: precisie centerpunt • diam. 6 mm
- 263.G19: beklede beitel • lengte 190 mm
- 249.G doorslagen: 4 • 5 • 6 mm
- Foam inlay: PM.MODMI5



MODM.MI5 | 90,90€

NEW

Module 3 tangen

- 500A: griptang met korte bekken
- 194A.17CPE: striptang
- 181A.25CPE: waterpomptang met vergrendeling
- Foam inlay: PM.MODCPEA3



MODM.CPEA3 | 109,00€

Module 4 borgveertangen

0,700 kg

- 177A.13 (10-25) • 177A.18 (19-60) rechte bek
- buitenborgveren
- 179A.13 (12-25) • 179A.18 (19-60) rechte bek
- binnenborgveren
- Foam inlay: PM.MODPCSN



MODM.PCSN | 76,00€

Module 2 instelbare tangen

1,29 kg

- 181A.25CPE: waterpomptang met vergrendeling
- 580.10: zelfklemmende griptang met gebogen bekken
- Foam inlay: PM.MODPR12



MODM.PR12 | 75,00€

Module Powertools

- CL3.CH18SP2: slagmoersleutel 18V
- CL3.P18SD: boormachine 18V
- Korte slagdoppen NS.8 • 10 • 13 • 15 • 16 • 17 • 18 • 19 • 21 • 24 • 27 • 30 • 32A
- NS.215A: verlengstuk
- 222A.TJ19: set geslepen boren
- Inbusbits NSHM.5 • 6 • 8 • 10 • 12 • 14
- E.120PB: set van 28 bits



MODM.CL3CH18SP2 | 895,00€



JETLINE+ SYSTEM

De oplossing voor de inrichting van uw werkplaats

CREËER UW MODULAIRE, FUNCTIONELE EN INNOVATIEVE WERKPLAATS

- MODULAIR**
WERKEN, OPBERGEN, COMMUNICEREN
- COMFORT**
EEN PLAATS WAAR WERKEN EEN ECHT PLEZIER WORDT
- VRIJHEID**
EEN WAAIER AAN MOGELIJKHEDEN OM UW WERKRUIJTE TE MAXIMALISEREN
- RUIJTE**
RICHT JE WERKRUIJTE OPNIEUW IN EN CREËER JE IDEALE OPSTELLING IN ALLE VRIJHEID



AAN U OM DE IDEALE WERKPLAATS TE ONTWERPEN



Download de 3D configurator (Windows versie) op onze website

www.facom.com/jetlineplus

en creëer uw eigen persoonlijke werkplaats



NEW

Heavy duty werkbank 2m - 7 laden

143,00 kg

ALLE VOORDELEN VAN DE JETLINE + IN EEN WERKBANK HOOGWAARDIGE MATERIALEN:

- Werkblad (dikte 40 mm) met keuze tussen gelamineerd beukenhout, behandeld met lijnolie of beukenhout met INOX 10/10
- Werkblad is voorgeboord voor het monteren van Jetline+ boven-accessoires (geperforeerde panelen, ...)
- Laden zijn uitgerust met zelfsluitende ladegeleiders

Comfort:

- 2 verschillende werkhoogtes (850 mm of 1025 mm) om de werkbank aan te passen aan uw maat
- Uitgerust met 4 regelbare poten voor het waterpas zetten van het meubel

De zijpanelen van de ladeblokken en steunen zijn compatibel met de JET+ accessoires zoals de papierrolhouder, ...

Alle voordelen van de jetline + in een werkbank

- Ladeblok Jetline+ met 7 laden:
- 5 laden met een hoogte van 60 mm
- 1 lade met een hoogte van 130 mm
- 1 lade met een hoogte van 200 mm
- Wordt geleverd met 3 sets tussenschotten voor laden van 60 mm hoog en 1 set tussenschotten voor laden van 130 mm hoog
- 3 modules per lade
- Totale afmetingen: L 2182 x B 750 x H 850 mm / H 1025 mm (inclusief werkblad)

Met houten werkblad

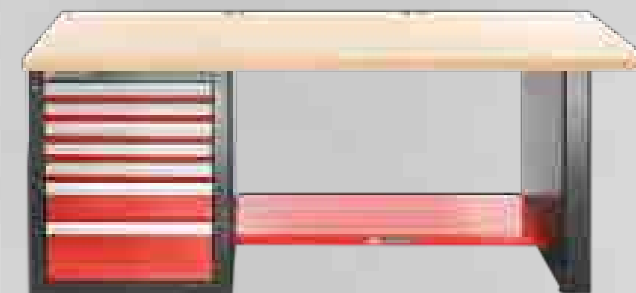

Met inox werkblad

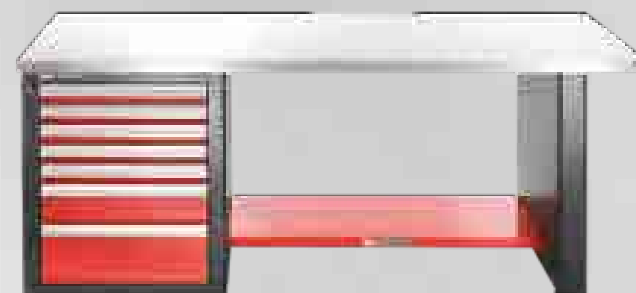

JLS2-2MW7DH (hout, h 1025 mm) **1.371,65€**

JLS2-2MW7DL (hout, h 850 mm) **1.266,25€**

JLS2-2MS7DH (inox, h 1025 mm) **1.489,45€**

JLS2-2MS7DL (inox, h 850 mm) **1.384,00€**

Jetline medium 1 basis set

00,00 kg

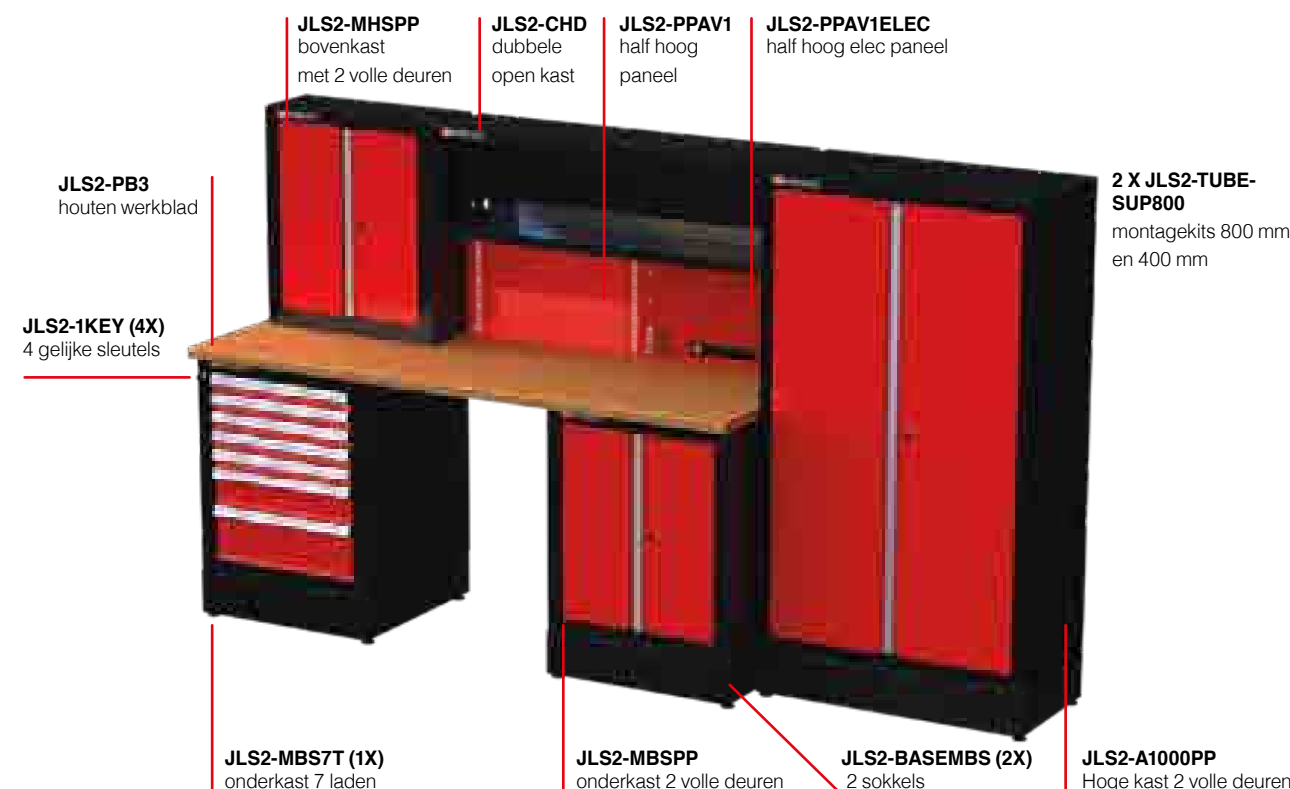

JLS2-MEDIUM1 **3.225,00€**

Onderkast met lucht en stroomvoorziening

69,60 kg

Bovenste gedeelte:

- 1 stekkerdoos voor standaard voeding 45 mm, waarop men 3 stekkers naar keuze kan plaatsen (stekkers niet meegeleverd) (meegeleverd met zwarte cover)
- 1 lade met een hoogte van 200 mm, uitgerust met een verzonken stekkerdoos SCHUKO (6 A1:Y69 met lichtindicator voor het opladen van oplaadbare apparaten (gereedschap, lamp, telefoon, laptop, enz)

Onderste gedeelte: 2 haspels

- 1 voor lucht, lengte 14 + 1 m, inwendige diameter 10 mm, polyurethaan slang, aansluiting 3/8 NPT (N.709 Facom)
- 1 voor elektriciteit, kabel lengte 14 + 1 m, 3 X 1,5 mm² H05W-F, Max stroomtoevoer opgerold 1200 W, uitgerold 1800 W
- Voorpaneel is permanent verwijderbaar voor een gemakkelijke toegang tot de haspels
- Centrale vergrendeling met sleutelslot (slot vervangbaar)
- Uitgerust met 4 regelbare poten voor het waterpas zetten van het meubel
- Afmetingen: L 722 x D 701 x H 810 mm (H 985 mm met sokkel JLS2-BASEMBS)



JLS2-MBSEN 1.313,20€

Meubel met verticale laden

70,00 kg

- 2 verticale laden met geperforeerde panelen lang beide kanten (6 x 6 mm op een hart-afstand van 12 mm), gelakt plaatstaal in Epoxy (dikte 12/10)
- Bevestiging van het gereedschap met behulp van de CKS haken (catalogus F13 blz. 109 t/m 115)
- Afmetingen van de panelen 600 x 600 mm
- Nuttige opslag oppervlakte: 1,6 m²
- Draagvermogen: 75 kg per lade
- Centrale vergrendeling met sleutelslot (slot vervangbaar)
- Enkelvoudige afsluiting mogelijk (per lade)
- Uitgerust met 4 regelbare poten voor het waterpas zetten van het meubel
- Kan ook gestapeld worden met een tweede JLS2-MBS2TV mits het toevoegen van 1 houten blad of houten blad met roestvrij staal (gebruik metalen plaat afgeraden)
- Afmetingen: L 722 x B 701 x H 810 mm (H 985 mm met sokkel JLS2-BASEMBS)

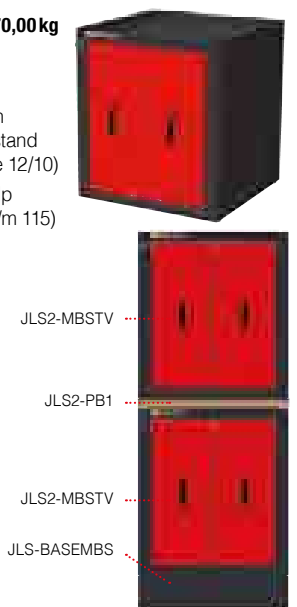

JLS2-MBS2TV 832,72€

Montagekit

- JLS2-TUBESUP400
- Afmetingen: diameter 30 mm / lengte: 585 mm
- JLS2-TUBESUP800
- Afmetingen: diameter 30 mm / lengte: 990 mm

JLS2-TUBESUP400 (2,00 Kg) 71,75€

JLS2-TUBESUP800 (2,80 Kg) 82,50€

Monitorkast

22,70 kg

- Voor de bescherming van uw computerscherm
- 1 kast met doorschijnende deur in plexiglas met een dikte van 3 mm. Dit laat toe om een computerscherm t.e.m. 23 inch op te bergen
- Uitgerust met een rek, gelakt in epoxy, in de hoogte verstelbaar, voor het plaatsen van uw computerscherm
- Kan bevestigd worden op de onderkast JLS2-MBSPC om een compleet computer workstation te creëren. Men moet dan alleen gebruik maken van het metalen werkblad met rubber toplaag JLS2-PM1 (kabel perforatie is voorbereid)
- Snelle en eenvoudige montage dankzij de montageset JLS2-TUBESUP400
- Afmetingen: L 719 x B 278 x H 810 mm

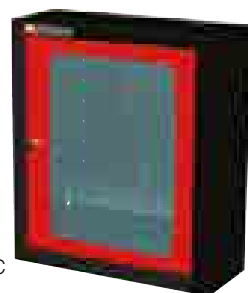

JLS2-MHSPC 595,50€

Computerkast

57,70 kg

Dit computermeubel beschermt uw apparatuur tegen stof en vuil. Deze onderkast laat toe om uw computer, printer, toetsenbord en muis op te bergen

Het bestaat uit:

- 1 lade van 60 mm met 100% opening voor een toetsenbord of een laptop
- 1 uitschuifbaar blad voor de muis (plaatsing naar keuze, links of rechts)
- 2 klapdeuren gemonteerd op onzichtbare pen scharnieren met een 110-graden opening
- 1 rek, verstelbaar in de hoogte, voor 1 computer en/ of printer
- 1 stekkerdoos voor 6 SCHUKO stekkers met indicatielicht
- Centrale afsluiting met sleutelslot (slot vervangbaar)
- Uitgerust met 4 regelbare poten voor het waterpas zetten van het meubel
- Kan vervolledigd worden met de hoge kast JLS2-MHSPC voor een bescherming van het beeldscherm – volgende metalen legplank JLS2-PM1 zal nodig zijn (geïntegreerde kabelbehuizing)
- Afmetingen: L 722 x B 701 x H 810 mm (H 985 mm met sokkel JLS2-BASEMBS)

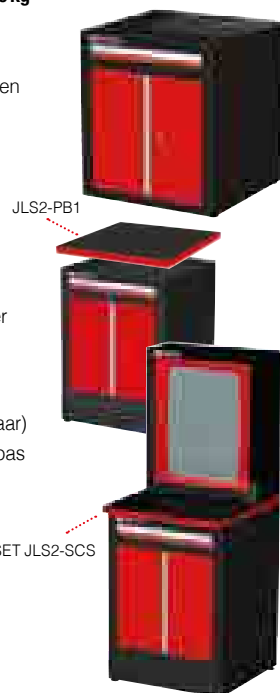

JLS2-MBSPC 870,50€

Led lamp Jetline+

0,60 kg

- LED lamp - 18 W - 1150 Lumen
- 30000 uur natuurlijk licht
- Mogelijk om aan elkaar te koppelen
- Afmetingen: L 584 x B 42 x H 27 mm



JLS2-LIGHT 139,50€

JLS2-LIGHTSUP 35,60€

ONDERKASTEN

Onderkast met 2 deuren

57,50 kg

- 2 volle deuren, dikte 3 mm, gemonteerd op onzichtbare pen scharnieren met een 110-graden opening. De deuren zijn getest voor 10000 cycli open / dicht
- 1 rek, gelakt in epoxy, verstelbaar in de hoogte. Bestand tegen 50 kg
- Geperforeerde zijpanelen om JET.XL accessoires vast te maken
- Uitgerust met 4 regelbare poten voor het waterpas zetten van het meubel
- Slot met 2 sleutels, waarvan 1 scharnierend
- Afmetingen: L 722 x D 701 x H 810 mm (H 985 mm met sokkel JLS2-BASEMBS)

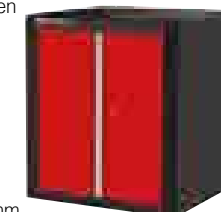

JLS2-MBSPP 434,75€

Onderkast met 2 glazen deuren

55,70 kg

- 2 doorzichtige deuren in plexiglas, dikte 3 mm, gemonteerd op onzichtbare pen scharnieren met een 110-graden opening. De deuren zijn getest voor 10000 cycli open / dicht
- 1 rek, gelakt in epoxy, verstelbaar in de hoogte Bestand tegen 50 kg
- Geperforeerde zijpanelen om JET.XL accessoires vast te maken
- Uitgerust met 4 regelbare poten voor het waterpas zetten van het meubel
- Slot met 2 sleutels, waarvan 1 scharnierend
- Afmetingen: L 722 x D 701 x H 810 mm (H 985 mm met sokkel JLS2-BASEMBS)

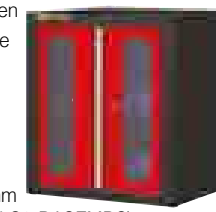

JLS2-MBSPV 498,80€

Ladeblok met: 6 laden - 7 laden

- Lade afmetingen: L569 x D421 x H60/130/270 mm
- Geleverd met 3 sets schotten voor laden 60 mm hoog en 1 set schotten voor laden 130 mm hoog
- Centrale vergrendeling, slot met scharnierende sleutel
- Uitgerust met 4 regelbare poten voor het waterpas zetten van het meubel
- Afmetingen: L 722 x D 701 x H 810 mm (H 985 mm met sokkel JLS2-BASEMBS)



6 laden

- 4 laden 60 mm hoog = 12 modules
- 1 lade 130 mm hoog = 3 modules
- 1 lade 270 mm hoog

JLS2-MBS6T (70,00 Kg) 613,90€

7 laden

- 5 laden 60 mm hoog = 15 modules
- 1 lade 130 mm hoog = 3 modules
- 1 lade 200 mm hoog = 3 modules

JLS2-MBS7T (74,50 Kg) 664,75€

Dubbele onderkast met 2 schuifdeuren

84,70 kg

- Dit dubbele meubel kan worden gebruikt voor de opslag van gereedschappen en / of voorwerpen die te lang en volumineus zijn voor een standaard meubel
- 2 metalen schuifpanelen
- 1 rek, gelakt in epoxy, verstelbaar in de hoogte Bestand tegen 75 kg
- Geperforeerde zijpanelen om JET.XL accessoires vast te maken
- Uitgerust met 4 regelbare poten voor het waterpas zetten van het meubel
- Slot met 2 sleutels, waarvan 1 scharnierend
- Afmetingen: L 1449 x D 701 x H 810 mm (H 985 mm met de sokkel JLS2-BASEMBD)



JLS2-MBDPP 674,90€

Sokkel

- Om de werkhogte te verhogen van 850 naar 1025 mm (inclusief 40 mm werkblad)
- Epoxy gelakt plaatstaal (dikte 12/10)
- Moet worden uitgerust met de 4 draaibare aansluitingen. Geleverd met het basisstation voor een perfecte afwerking
- Afmetingen: L 720 x D 699 x H 180 mm



	L [mm]	D [mm]	H [mm]	kg
JLS2-BASEMBS	720	699	180	15,5
JLS2-BASEMBD	1447	699	180	19

JLS2-BASEMBS 72,80€

JLS2-BASEMBD 97,75€

Hoge kast met 1 deur

70,00 kg

- Geschikt voor beperkte ruimte
- Bruikbaar als standaard kast of kledingkast
- Deurvleugel met een 110-graden opening
- 3 rekken (in epoxy) verstelbaar in de hoogte
- Bestand tegen 35 kg
- 1 stang voor kledinghangers
- Geïntegreerd handvat om comfortabel en ergonomisch te openen.
- Uitgerust met 4 regelbare poten
- Afmetingen: L 500 x D 509 x H 1835 mm



JLS2-A500PP 598,60€

Hoge kast met 2 volle deuren

102,00 kg

- Deurvleugels met een 110-graden opening
- De kast is stevig en veilig met deuren volledig dubbel uitgevoerd met staal van 12/10°
- 3 rekken (in epoxy) verstelbaar in de hoogte
- Bestand tegen 75 kg
- Geïntegreerd handvat om comfortabel en ergonomisch te openen
- Sluiting met sleutel op 2 punten: boven en onder
- Uitgerust met 4 regelbare poten
- De unit is voorzien van gelakte plinten, voor een perfecte afwerking
- Afmetingen: L 1000 x D 509 x H 1835 mm



JLS2-A1000PP 793,00€

Hoge kast met 2 glazen deuren

95,00 kg

- Doorzichtige deuren in plexiglas, dikte 3 mm met een 110-graden opening
- De kast is stevig en veilig met deuren volledig dubbel uitgevoerd met staal van 12/10°
- 3 rekken (in epoxy) verstelbaar in de hoogte
- Bestand tegen 75 kg
- Geïntegreerd handvat om comfortabel en ergonomisch te openen
- Sluiting met sleutel op 2 punten: boven en onder
- Uitgerust met 4 regelbare poten
- De unit is voorzien van gelakte plinten, voor een perfecte afwerking
- Afmetingen: L 1000 x D 509 x H 1835 mm

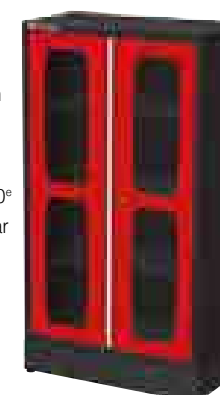

JLS2-A1000PV 1.002,75€

BOVENKASTEN

Bovenkast met 2 deuren

- 2 klapdeuren, gemonteerd op onzichtbare pen scharnieren met een 110 - graden opening
- De deuren zijn getest voor 10000 cycli open / dicht
- 2 rekken, gelakt in epoxy, verstelbaar in de hoogte. Bestand tegen 20 kg
- Slot met 2 sleutels, waarvan 1 scharnierend
- Eenvoudige en snelle bevestiging op een basis unit dankzij de "JLS2-TUBESUP 400" montage kit
- Afmetingen: L 719 x D 278 x H 810 mm



27,50 kg

JLS2-MHSP | 371,60€

Bovenkast met 2 glazen deuren

- Doorzichtige deuren om de inhoud en netheid te controleren
- 2 doorzichtige klapdeuren in plexi-glas, dikte 3 mm, gemonteerd op onzichtbare pen scharnieren met een 110 - graden opening
- De deuren zijn getest voor 10000 cycli open / dicht
- 2 rekken, gelakt in epoxy, verstelbaar in de hoogte. Bestand tegen 20 kg
- Slot met 2 sleutels, waarvan 1 scharnierend
- Eenvoudige en snelle bevestiging op een basis unit met behulp van een "JLS2-TUBESUP 400" montage kit
- Afmetingen: L 719 x D 278 x H 810 mm



26,00 kg

JLS2-MHSPV | 424,50€

Muurkast met 1 lade

- Kast met 1 verticaal paneel en 1 lade
- Verticaal bevestigingspaneel: Opslag oppervlakte: 1m²
- De zijanten van de kast, en de binnenkant van de deuren, zijn geperforeerd om gereedschap te kunnen ophangen met het CKS-systeem
- 180° opening van de 2 klapdeuren voor een maximale zichtbaarheid en toegankelijkheid



31,00 kg

JLS2-2201 | 451,90€

Ladegedeelte:

- 1 lade met heavy-duty kogellagers, 100% opening
- Bruikbare afmetingen: L 569 x H 60 x D 210 mm
- Slot met 2 sleutels, waarvan 1 scharnierend
- Eenvoudige en snelle bevestiging aan een basis unit met behulp van een "JLS2-TUBESUP 400" montageset
- Afmetingen: L 719 x D 278 x H 810 mm

Bovenkast met rolgordijn

- Het rolgordijn biedt volledig en directe toegang tot het gereedschap
- Het verticale ophangpaneel geeft een maximale zichtbaarheid en toegankelijkheid aan de opgehangen materialen
- Vergrendeling met sleutel (verwisselbaar lock)
- Uitgerust met een geperforeerd paneel (6 x 6 mm op een hart-afstand van 12 mm) voor het ophangen van gereedschap met behulp van de CKS haken
- Eenvoudige en directe montage op het werkblad of op de wand. Geen bevestigings kits te gebruiken

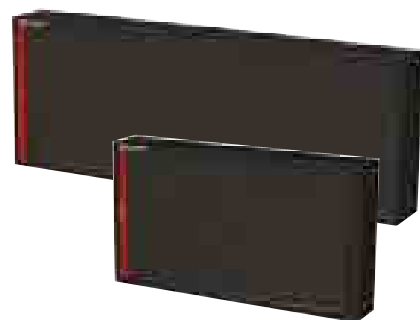

JLS2-MHDR

- Afmetingen: L 1455 x D 278 x H 810 mm
- Nuttige binnenafmetingen: L 1330 x D 183 x H 714 mm

JLS2-MHTR

- Afmetingen: L 2182 x D 278 x H 810 mm
- Nuttige binnenafmetingen: L 2057 x D 183 x H 714 mm

JLS2-MHDR (24,20 Kg) | 630,00€

JLS2-MHTR (37,70 Kg) | 753,30€

Bovenkast met opklapdeur

- Stalen opklapdeur met een blokkeerscharnier, getest voor 10000x openen/ sluiten
- Ideaal voor het opbergen van documentatie of verbruiksgoederen
- Snel en eenvoudig te bevestigen op een laag onderdeel dankzij de montagekit "JLS2-TUBESUP 800"

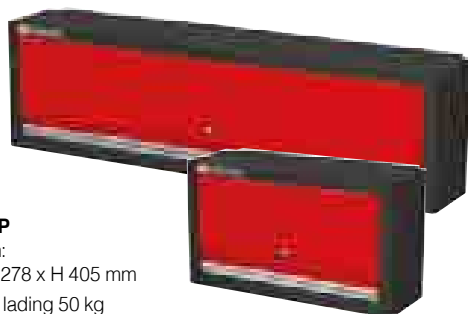

JLS2-CHSPP

- Afmetingen: L 719 x D 278 x H 405 mm
- Toegelaten lading 30 kg

JLS2-CHDPP

- Afmetingen: L 1446 x D 278 x H 405 mm
- Toegelaten lading 50 kg

JLS2-CHSPP (14,00 Kg) | 204,60€

JLS2-CHDPP (19,00 Kg) | 262,60€

Open bovenkast

- Open kast voor een snelle toegang
- Ideaal voor het opbergen van documentatie of verbruiksgoederen
- Snel en eenvoudig te bevestigen op een laag onderdeel dankzij de montagekit "JLS2-TUBESUP 800"



JLS2-CHS

- Afmetingen: L 719 x D 278 x H 405 mm
- Toegelaten lading 30 kg

JLS2-CHD

- Afmetingen: L 1446 x D 278 x H 405 mm
- Toegelaten lading 50 kg

JLS2-CHS (8,50 Kg) | 107,90€

JLS2-CHD (13,50 Kg) | 158,80€

PANEEL

Ruimtebesparend: de wanden worden omgevormd tot een opberg oppervlakte

Tijdwinst: gereedschap meteen bereikbaar

- Geperforeerd paneel: 6 X 6 mm met hartafstand van 12 mm
- Bevestiging van gereedschap met het CKS assortiment haken (CKS haken zie blz 110 t/m 115 van de F13 catalogus)
- Uitgevoerd in plaatstaal, epoxy gelakt (dikte 12/10°)

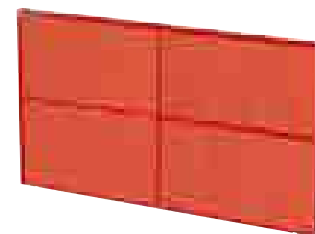

	L [mm]	D [mm]	Diepte [mm]	KG
JLS2-PAV1	724,5	805	45	5,6
JLS2-PAV2	1452	805	45	10,6

JLS2-PAV1 | 73,30€

JLS2-PAV2 | 114,50€

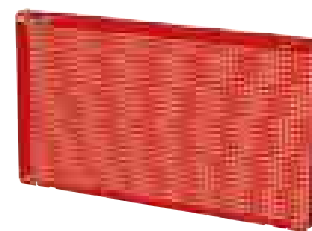

	L [mm]	D [mm]	Diepte [mm]	KG
JLS2-PPAV1	724,5	402,5	45	3,1
JLS2-PPAV2	1452	402,5	45	6,2

JLS2-PPAV1 | 50,90€

JLS2-PPAV2 | 78,90€

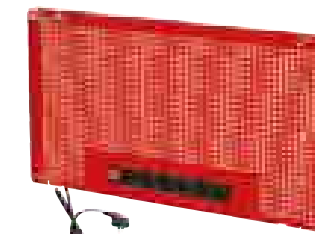

	L [mm]	D [mm]	Diepte [mm]	KG
JLS2-PPAV1ELEC	724,5	402,5	45	4,1

JLS2-PPAV1ELEC | 89,00€

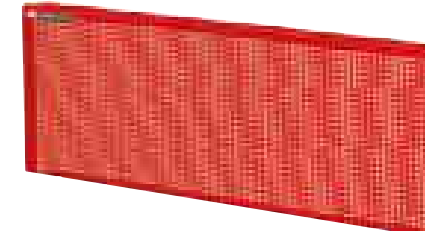

	L [mm]	D [mm]	Diepte [mm]	KG
JLS2-PPAVA	1036	402,5	45	4,4

JLS2-PPAVA | 68,20€

Voeten

JLS2-PSB: hoogte 850 mm

JLS2-PSH: hoogte 1025 mm (bij gebruik van de sokkel)

- Voet in plaatstaal, epoxy gelakt (dikte 12/10e)

- Voet uitgerust met aanpasbare voeten, geeft u de garantie van een perfecte stabiliteit ongeacht de ondergrond

	L [mm]	H [mm]	Dikte [mm]	KG
JLS2-PSB	100	810	40	15,5
JLS2-PSH	100	985	40	19

JLS2-PSB | 121,10€

JLS2-PSH | 141,50€

Dwarsbalken

- Multifunctionele dwarsbalk: verbinden en versterken van uw werkplaats
- 2 mogelijke posities: horizontaal (legplank) of verticaal (geeft ruimte om een gereedschapswagen te plaatsen)



	Werkblad Lengte	L [mm]	H [mm]	Dikte [mm]
JLS2-TRAA2	1455 - 2 voeten	1053	400	40
JLS2-TRAA3	2182 - 2 voeten	1600	400	40
JLS2-TRAB2	1455 - 1 voet	530	400	40
JLS2-TRAB3	2182 - 1 voet	1166	400	40
JLS2-TRBB3	2182	733	400	40

JLS2-TRAB2 | 30,50€

JLS2-TRAA2 | 41,75€

JLS2-TRAB3 | 41,75€

JLS2-TRAA3 | 51,90€

JLS2-TRBB3 | 30,50€

Werkbladen (recht - hoek)

PERFECTE AFWERKING

Een perfecte afwerking dankzij het nieuwe verstelstelsysteem van de werkbladen. De zijanten zijn eveneens afgewerkt met metaal

EENVOUDIGE MONTAGE

- Werkbladen zijn geperforeerd voor de montagekit voor de bovenkasten (afdekkapjes)
- Gemakkelijk en snel monteeraar dankzij vooraf geplaatste metalen inzetstukken
- Dikte van de werkbladen: 40 mm

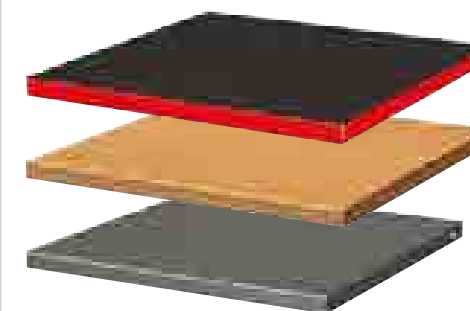

	L [mm]	B [mm]	Laadkracht	Afwerking	KG
JLS2-PB1	727	750	500 kg	Hout	17,9
JLS2-PB2	1455	750	1 Ton	Hout	35,2
JLS2-PB3	2182	750	1 Ton	Hout	52,7
JLS2-PBA	750	750	100 kg	Hout (hoek)	8,6
JLS2-PBST1	727	750	500 kg	Inox	22,6
JLS2-PBST2	1455	750	1 Ton	Inox	44,5
JLS2-PBST3	2182	750	1 Ton	Inox	66,6
JLS2-PBAST	750	750	100 kg	Inox (hoek)	10,6
JLS2-PM1	727	750	100 kg	Metaal/rubber	10
JLS2-PM2	1455	750	250 kg	Metaal/rubber	21

Werkbladen hout

- Gelamineerd beukenhouten paneel
- Behandeld met lijnolie voor een betere weerstand tegen vloeistoffen en voor gemakkelijker onderhoud

Werkbladen hout met INOX

Gelamineerd beukenhouten paneel, bekleed met gegalvaniseerd staal 12/10° voor een hogere schokken hittebestendigheid

Werkbladen METAAL

Metaal plaat (geschlinderd in Epoxy (rood RAL 3020)) bedekt met rubberen mat

- Ideaal voor een computer meubel: de plaat is geperforeerd, waardoor men de kabels kan plaatsen.

JLS2-PB1 | 156,75€

JLS2-PBST2 | 359,30€

JLS2-PB2 | 286,00€

JLS2-PBST3 | 473,40€

JLS2-PB3 | 363,40€

JLS2-PBAST | 223,95€

JLS2-PBA | 182,20€

JLS2-PM1 | 120,60€

JLS2-PBST1 | 193,40€

JLS2-PM2 | 182,20€

STEVIGHEID

- Werkblad in gegalvaniseerd plaatstaal met een dikte van 2,5 mm, schok- en hittebestendig
- Zeer robuuste gelaste metalen constructie met bouten
- Statische weerstand: 700 kg voor de uitvoering van 2 meter en 500 kg voor de uitvoering van 1,5 meter

VEILIGHEID

- Opstaande randen als valbeveiliging op 3 zijden
- Bevestiging op de vloer mogelijk

DIENSTEN

- Kan worden uitgerust met 2 aanvullende WB.DRAWERPB-laden
- Breed dwarsstuk dat dienst doet als rek of als voetsteun
- Eenvoudige en snelle montage

	Afmetingen L x B x H (m)	KG
WB.1500GSA	1,5 x 0,75 x 0,85	59
WB.2000GSA	2 x 0,75 x 0,85	81,5

STEVIGHEID

- Werkblad in multiplexbeukenhout met een dikte van 30 mm, behandeld met lijnolie voor meer weerstand tegen vloeistoffen en een eenvoudig onderhoud
- Zeer robuuste gelaste metalen constructie met bouten
- Statische weerstand: 1 ton voor de uitvoering van 2 meter en 800 kg voor de uitvoering van 1,5 meter

VEILIGHEID

- Bevestiging op de vloer mogelijk

DIENSTEN

- Bevestiging van een bankschroef mogelijk
- Breed dwarsstuk dat dienst doet als rek of als voetsteun
- Kan worden uitgerust met 2 aanvullende WB.DRAWERPB-laden
- Eenvoudige en snelle montage

	Afmetingen L x B x H (m)	KG
WB.1500WA	1,5 x 0,75 x 0,85	54
WB.2000WA	2 x 0,75 x 0,85	70



WB.1500GSA 264,00€

WB.1500WA 364,00€

WB.2000GSA 347,00€

WB.2000WA 415,00€

1224.XXX: bankschroeven voor industrie en onderhoud 360° draaibaar

- Bankschroeven van nodulair gietijzer
- Groot steunvlak van de prismatische geleider/ beweegbare bekken: Doordat de geleider niet meebuigt, blijft de bankschroef ook bij zware belastingen werken
- Parallele verwisselbare bekken. Hardheid 56/62 HRC
- V-vormige bekken voor het vastzetten van pijpen, Hardheid 45/50 HRC
- Regelsysteem d.m.v. 2 schroeven met spelingbijstelling
De bekken sets 1223.M1 – M2 – M3 – M4 – M5 – M6 passen eveneens op deze bankschroef

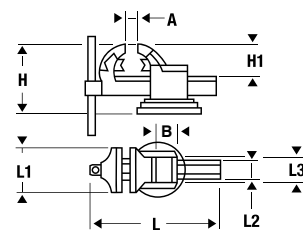

	L (mm)	B (mm)	L1 (mm)	H1 (mm)
1224.100 (E)	345	63	104	74
1224.125 (E)	380	75	127	83
1224.150 (E)	460	95	154	94
1224.175 (E)	532	118	178	123

	H (mm)	
1224.100	164	1224.100E 142
1224.125	178	1224.125E 154
1224.150	205	1224.150E 183
1224.175	241	1224.175E 214

1224.100 201,00€

1224.100E 176,00€

1224.125 248,00€

1224.125E 216,00€

1224.150 309,00€

1224.150E 274,00€

1224.175 436,00€

1224.175E 371,00€

1224.XXXE: vaste bankschroeven voor industrie en onderhoud

- Dezelfde eigenschappen als model 1224, maar niet draaibaar

Opbergkoffer met automatische begrenzing

- Automatische vergrendeling bij het sluiten
- Deksel met 2 organizers voor kleine onderdelen
- Extra brede soft-grip handgreep
- Uitneembare plateau
- Afsluitbaar met een hangslot (niet meegeleverd)



	Afmetingen L x P x H (cm)	KG	KG Max. belasting
BPC.16N	39,4 x 22 x 16,2	1,10	5,5
BPC.19N	48,6 x 26,6 x 23,6	1,95	12
BPC.24N	59,5 x 28,1 x 26	2,74	15

BP.C16N 14,00€

BP.C19N 21,00€

BP.C24N 29,75€

Nieuw design geeft een maximale opbergcapaciteit

Pro box

- Schokbestendig
- Bestand tegen de gangbare chemische producten
- Comfortabel handvat van aluminium
- Met hangslot afsluitbare metalen sluitingen
- Uitneembare plateau met handvat

Robuust, praktisch en georganiseerd

Soepele bumper



	Afmetingen L x B x H (cm)	KG
BP.P20	50,2 x 26,8 x 27,3	2,32
BP.P26	65 x 26,8 x 27,3	2,94

BP.P20 30,75€

BP.P26 38,00€

Organizer XL

2,67 kg

3 IN 1: handwerktuigen, kleine onderdelen, elektrisch gereedschap

Praktisch

- Voor het opbergen van onderdelen, handwerktuigen en elektrisch gereedschap
- Voorkomt dat de onderdelen door elkaar raken
- Het grote centrale vak is bestemd voor handwerktuigen (schroevendraaier, hamer, enz.)

Compact en licht

- Inhoud: organizer 2 x 6 l + centraal onderstuk 4,7 l
- Max. belasting: 15 kg
- Afmetingen: L 426 x H 316 X D 234 mm

Alles snel bij de hand

- Alles is onmiddellijk zichtbaar en bereikbaar
- Nieuwe sluiting met ingebouwde veer, vergemakkelijkt het openen en sluiten



BP.Z46A 43,00€

Organizer 8 vakken

1,80 kg

- Transparant deksel: inhoud direct zichtbaar
- 8 moduleerbare compartimenten die kunnen worden ingedeeld (tot 10 vakken)
- Polycarbonaat deksel
- Deksel vergrendelt de interne vakken: de onderdelen blijven tijdens het vervoer op hun plaats
- Afmetingen: L 440 x B 335 x H 206 mm
- Geleverd zonder onderdelen of gereedschap

Onmisbaar voor verbruiksartikelen



BP.Z8 26,60€

Gereedschapskist 5-vaks, 17L

4,50 kg

- Groot opbergvolume
- Bodem van de vakken bedekt met foam-bescherming
- Afsluitbaar met een hangslot (niet meegeleverd)
- Ondervak: 448 x 200 x 98 mm
- Bovenvakken: 448 x 100 x 55 mm
- Maximale belastbaarheid: 25 kg
- Afmetingen: 475 x 220 x 238 mm

Directe toegang tot alle vakken



Made in France

BT.11A 49,00€

Containerkoffer op wieltjes

8,50 kg

- Polyethyleen van hoge dichtheid (HDPE)
- Geïntegreerd, inklapbaar en vergrendelbaar trolleysysteem
- 2 uitneembare tussenbladen voor goed geordend en toegankelijk gereedschap
- 1 zeer ruim ondervak voor groot gereedschap en/of grote onderdelen
- 2 handgrepen voor 2 verschillende draagwijzen
- Stabiliteitsblokjes
- 3 vakken voor een assortiment kleine onderdelen
- Extra versteviging langs de buitenkant van de koffer
- Grote wielen
- TSA veiligheidslot
- Maximale belasting: 30 kg
- Lengte in uitgeklapte toestand: 850 mm
- Binnenafmetingen: L 470 x B 390 x H 347 mm
- Totale afmetingen: L 550 x B 440 x H 365 mm



BV.61A 405,00€

Gereedschapskoffer

6,12 kg

- Deksel kan in geopende stand worden vergrendeld
- Wordt afgesloten door een genummerde sleutel
- Handvat van twee materialen
- Schokbestendige buitenkant van polypropyleen
- Afmetingen buitenkant: L 486 x B 430 x H 205 mm



BV.51A 213,75€

Express toolmat

2,500 kg

- Uitvouwen, werken, opvouwen en weg
- Binnenbekleding: afwasbaar PVC en gewaxte nylon
- Buitenbekleding: bodem in nylon (600-1680 denier)
- 2 ruimtes voor het opslaan van gereedschap
- Maximale belasting: 5 kg

Afmetingen:

- Gesloten: L 400 x D 400 x H 400 mm
- Geopend: 1130 x 1100 mm



BS.EXTM 99,00€

Safety sign

0,600 kg

- Hiermee zet u het werkgebied af
- Vervaardigd uit polypropyleen
- Zichtbaarheid verhoogd met 2 reflecterende strepen
- Aan 1 zijde kan een veiligheidslogo gemonteerd worden met 2 clips
- Andere zijde biedt ruimte voor A4 instructieblad
- Montage aan de Express Toolmat BS.EXTM met 2 clips
- Afmetingen: L 362 x B 294 x H 370 mm



BP.EXTMS 10,00€

Set express toolmat met safety sign

Bevat:
BS.EXTM
BP.EXTMS



BS.EXTMKITPB 104,00€



Gevulde koffer 91-delig

Deze set bevat:

- BV.51A: Gereedschapskoffer technicus
- 440.JP14: Set van 14 steekringsleutels in houder
- AN.J12R1: Set van 12 schroevendraaiers met 2 houders
- 83SH.JP9A: Set van 9 lange inbussleutels met kogelkop
- RL.NANO1: Compacte 1/4" doppenset 6-kant met ratel
- 601: Compacte zaagbeugel voor metaalzagen
- 844.S18: Automatische herladende cutter - 18 mm
- 980C: Allesnijder met schuine bladen
- 779.PBT: Pen lamp
- CPE.1A: Set van 4 tangen
- 113A.10C: Moersleutel chroom
- 205C.30: Monteurshamer met grafietsteel
- 893B.319: Rolbandmaat 3m in abs huis
- 1300E: Digitale schuifmaat eco model
- 580.10: Automatische griptang 10"
- 207A.32CB: Hamer met verwisselbare doppen alu 32 mm
- DF.3: Staalborstel
- 320B.40: Standaard waterpas met 1 gefreesd meetvlak
- PAM.MD150EMA: Blokvijl half zoet- 150 mm handvat



CM.BV51A 609,00€

Gevulde softbag

Deze set bevat:

- BS.T20: Softbag
- 192A.16CPE: Zijkniptang
- 181A.25CPE: Waterpomptang
- 440.JP9: Set van 9 steekringsleutels
- ANP.J6: Set van 6 schroevendraaiers
- 83SH.JP9A: Set van 9 inbussleutels
- 205C.30: Monteurshamer met grafietsteel 300
- 897A.319: Rolbandmaat 3m



BS.T20CM28 192,25€

Draagbare opbergoplossingen: de oplossingen in polyester van Facom

Praktisch:

1. Diverse opbergvakken binnenin en langs de buitenzijde
2. Duurzaam stevige en waterdichte opbergruimte voor uw gereedschappen
3. Resistente stof van 1200 x 1200 deniers



Mini probag

- Riempjes voor het opbergen van de klep
- Apart vak om de klep op te bergen
- Inhoud: 34 liter
- Afmetingen: L 420 x B 240 x H 340 mm

MAXIMALE BELASTING: 11 KG

Probag

- Met klittenband afstelbaar vak voor de zaag
- Apart vak om de klep op te bergen
- Inhoud: 47 Liter
- Afmetingen: L 510 x B 220 x H 370 mm

MAXIMALE BELASTING: 15 KG

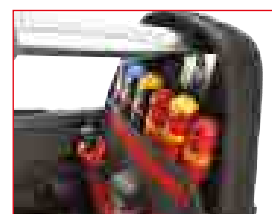

- Sterk ontwerp**
- Aluminium handgreep

Softbag trolley

Efficient opbergen van gereedschap:

- 6 opbergvakken langs de buitenzijde
- apart vak voor de zaagbeugel 603F
- apart vak om A4 documenten of de klep op te bergen

Praktisch en comfortabel:

- snelle toegang tot het grote opbergvak
- 3 draagmethoden:
 - metalen handvat
 - als trolley: wielen en uittrekbaar handvat
 - met de schouderriem
- Groot opbergvolume: 33 L
- Binnenafmetingen: L 470 x B 240 x H 300 mm
- Buitenafmetingen: L 550 x B 360 x H 440 mm

MAXIMALE BELASTING: 18 KG



BS.R20 | 91,50€

Laptoptas 15"

Gegarandeerde bescherming:

- Binnen foam om de laptop te beschermen
- Geschikt voor A4-documenten

Opbergfunctie:

- voor een aantal accessoires en de oplader van de PC
- Maximale belasting: 11 kg
 - met de hand met het dubbel handvat
 - met de schouderriem
 - kan bevestigd worden aan de hendel van de BS.R20 (Trolley)



- Praktisch, stevig, beveiligd**

BS.PC15 | 19,75€

Compacte rugzak

2,7 kg

- Compacte rugzak met diepte van 18 cm
- Geschikt voor toegang tot beperkte ruimtes
- Extreem veelzijdig: verwijderbare zakjes (met velcro tape) en organisator, diverse bevestigingsogen, ...
- Sterke waterproof nylon stof (1200 en 1680 denier)
- Plastic voetjes beschermen de zak en voorkomen beschadiging van de vloer

MAXIMALE BELASTING: 10 KG

Ideaal om gereedschap op een georganiseerde en makkelijk toegankelijke manier te vervoeren



Duurzaam en compatibel met Tethered Tools voor veilig werken op hoogte

18 cm

Hoog comfort en gebruiksgemak: gewatteerde schouderstukken en rug. Makkelijk te reinigen

BS.MCB | 81,75€

Stoffen tas van gecoat pvc 50 cm

1,56 kg

- Geschikt voor lang gereedschap, o.a. zagen, waterpassen, ...
- Spatwaterbestendig, eenvoudig te reinigen en te onderhouden
- Volledige opening van de klep voor een snelle en eenvoudige toegang
- Hoes voor documenten, telefoon, 1 haak voor een meter en 1 voor sleutels, bevestiging voor penlamp
- Inhoud: 12,25 liter
- Totale afmetingen: L 540 x B 220 x H 200 mm achterkant, 150 mm voorkant

MAXIMALE BELASTING: 11 KG

De verstevigde structuur voorkomt vervorming van de tas, ook wanneer deze vol geladen is



54 cm

BS.LMBC | 50,25€

Stoffen tas voor snelle interventie

1,90 kg

GEMAKKELIJK TE TRANSPORTEREN:

- Met de hand dankzij de dubbele handgreep
- Op de schouder, met de aanpasbare riem

ALLES BIJ DE HAND:

- Volledig te openen voor een snelle en volledige toegang tot de inhoud van de tas

EXTRA PLUSPUNTEN:

- Hoes in transparant pvc voor documenten
- Haak om een rolbandmaat of sleutels aan vast te maken
- Specifieke plaats voor uw penlamp

COMPACT EN LICHT:

- Afmetingen: L 450 x B 180 x H 170 mm

MAXIMALE BELASTING: 5 KG

Duurzaam: brede rubbervoeten onderaan de tas



Een compacte tas, ideaal voor kleine interventies

BS.SMB | 30,90€

Stoffen tas 2 in 1: gereedschap en laptop

1,90 kg

VEELZIJDIG:

- Binnenzijde: 14 zakken, 2 riemen voor tangen, sleutels en schroevendraaiers, 1 haak voor een rolbandmaat, 1 foamhoes voor uw draagbare PC (max. 15"), tablet-pc of A4 documenten
- Buitenzijde: 2 zijzakken

ALLES SNEL BIJ DE HAND:

- Volledige toegang wanneer de tas volledig open is
- Snelle toegang door de zak op de voorzijde te openen

GEMAKKELIJK TE TRANSPORTEREN:

- Met de hand dankzij de handgreep met zachte bekleding
- Op de schouder, met de aanpasbare riem

COMPACT EN LICHT:

- Afmetingen: L 460 x B 150 x H 350 mm

MAXIMALE BELASTING: 7 KG



Een veelzijdige tas, voor uw werktuigen en uw pc

BS.TLB | 40,10€

Rugzak

3,15 kg

Georganiseerd en een makkelijke en snelle toegang tot de inhoud van de tas: met een verwijderbare tool organizer, een gewatteerd laptopvak 15", een gsm-zakje in de schouderriem en een ruimte voor documenten.

ENORM COMFORTABEL:

- Zacht draaghandvat
- Volledig verstelbare en gewatteerde heup- en schouderbandjes

Een gewatteerd rugstuk aan de achterkant

HOGE KWALITEIT:

- Veiligheid: reflecterende banden
- Capaciteit: 30 liter
- Afmetingen: L 355 x B 225 x H 460 mm

MAXIMALE BELASTING: 12 KG



BS.L30 | 69,00€

NEW

MOBIEL MODULAIR OPBERGSYSTEEM TOUGHSYSTEM®



Diverse modules voor uw mobiele opbergoplossing

FACOM® innoveert met ToughSystem®, een modulair en flexibel opbergsysteem. Ultra mobiel, het past zich aan al uw professionele behoeften aan. Robuust en waterdicht, hiermee kunt u uw apparatuur veilig vervoeren. Een praktische oplossing voor uw mobiele onderhoudsinterventies



WERF



WERKPLAATS



www.facom.com/toughsystem

Bedrijfswageninrichting

PRAKTISCH

- Telescopische stijlen van metaal. Verstelbaar in de hoogte om zich aan ieder type bestelwagen aan te passen
- Maximale laadcapaciteit: 70 kg

RESISTENT

- Versterkte inklapbare steunen met een maximale belasting van 20 kg per paar
- In de hoogte verstelbare steunen voor een optimale inrichting

VEILIGHEID

- 2 dwarsbalken voor extra steun en stabiliteit
- 8 gepatenteerde bevestigingen, aanpasbaar aan elk type vrachtwagen
- Extra stevige bevestiging van de stijlen op de bodemplaat



Installeer het zelf en win aan opbergcapaciteit

Werkplaatsinrichting

PRAKTISCH

- Duurzame metalen constructie; 1,8m
- 5 paar steunen, in de hoogte verstelbaar voor een configuratie op maat van uw opbergkoffers
- Compatibel met alle ToughSystem-modules
- 2 dwarsbalken voor extra steun en stabiliteit

RESISTENT

- Versterkte steunen met een max belasting van 40 kg per paar
- Maximale laadcapaciteit van 200 kg
- Buitenafmetingen: H 180 x B 65 x D 33 cm



Een optimaal ingerichte werkruimte verhoogd uw productiviteit

Afmetingen	Max belasting	Paar steunen	kg	
BSYS.TKVAN	Min. 91,9 cm - Max. 163,3 cm	70 kg	3	17,5 kg
BSYS.TKVANL	Min. 146,3 cm - Max. 214,3 cm	70 kg	4	24 kg

BSYS.TKVAN | 249,00€

BSYS.TKVANL | 299,00€

Set bevestigingsbeugels

- Maximale belasting per set 40 kg
- Afmetingen: L 27 x B 7.2 x H 7.5 cm



BSYS.CKP | 23,00€

NEW



Unieke opbergoplossingen, robuust en modulair, aanpasbaar aan uw behoeften



PRAKTISCH

- Zijdelingse clips om de radio aan een andere TOUGHSYSTEM koffer te koppelen
- 2 zijdelingse handgrepen om de koffer aan de trolley te koppelen en voor een betere grip
- Ontluchtingsventiel (niet bij BSYS.BPT450)

RESISTENT

- Versterigde metalen scharnieren



DAB + radio met laadfunctie

- Premium geluidskwaliteit door 4 tweeters en 2 subwoofers en DAB+ radio-ontvanger
- Geïntegreerde lader (12V tot 20V) zodat uw radio steeds klaar voor gebruik is
- Bluetooth® technologie, 3,5 mm AUX ingang en USB laadpoort voor extra vrijheid
- Bedieningspaneel met achtergrondverlichting en knoppen met rubberen bescherming
- Beschermd opbergvakken voor de accu, lader en overige elektronische apparaten
- Geleverd zonder accu (CL3.BA1820)
- Afmetingen: L 55 x B 33,5 x H 15,5 cm

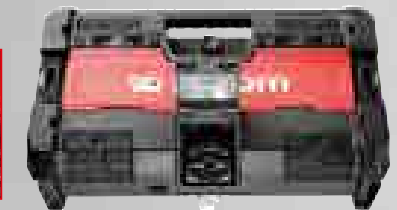
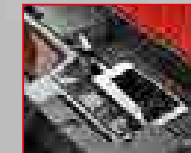

BSYS.BPMUSICPB | 249,00€

Organiser

- 12 verwijderbare opbergbakjes (4 grote en 8 kleine)
- Het sterke, doorzichtige deksel uit polycarbonaat maakt het gemakkelijk om de inhoud te identificeren
- Deksel met inkepingen om de opbergbakjes vast te houden tijdens transport
- Afmetingen L. 55,4 x B 33,5 x H 11,6 cm

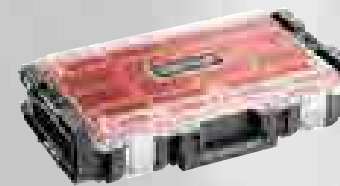

BSYS.BPZ100 | 59,00€

BP150 Koffer small

- 2 uitneembare organisatoren in het deksel
- 2 handvaten om de koffer in verschillende posities gemakkelijk te kunnen oppakken
- Afmetingen: L 55,4 x B 33,5 x H 15,8 cm



BP300 Koffer medium

- Uitneembare organisator binnenin om kleine materialen te ordenen; groot opbergvolume
- 2 handvaten om de koffer in verschillende posities gemakkelijk te kunnen oppakken
- Afmetingen: L 55,4 x B 33,5 x H 31 cm



BSYS.BP150 | 59,00€



BSYS.BP300 | 69,00€

Toughsystem™ trolley

- In de hoogte verstelbare beugels, geschikt voor ladingen tot 60 kg per paar
- Breed stevig bekleed handvat voor een betere grip
- Stevige rubberen wielen (diam 22 cm) voor extra wendbaarheid
- De draagplaat en de beugels kunnen worden dichtgeklapt zodat de trolley minder plaats inneemt
- Centraal vergrendelingsmechanisme om de units aan het frame vast te maken. Kan worden vergrendeld met een hangslot (niet meegeleverd)
- Afmetingen: L 68,5 x B 51,4 x H 111,3 cm



BSYS.TR | 189,00€

Toughsystem™ gereedschapswagen

- Brede bi-materiaal telescopische handgreep geeft extra comfort tijdens het duwen of trekken
- High quality wielen (diam 18 cm) voor optimale mobiliteit
- Vergrendelingsstelsel voor extra veiligheid
- Koffer met een maximale belasting tot 40 kg; telescopische handgreep tot 70 kg
- Afmetingen: L 59,7 x B 48 x H 99 cm



BSYS.BPT450 | 119,00€

Open gereedschapsbak

- Grote stevige metalen handvat voor comfortabel transport
- Grote opening voor gemakkelijke toegang tot uw materiaal
- Afmetingen: L 55,4 x B 33,5 x H 27,5 cm

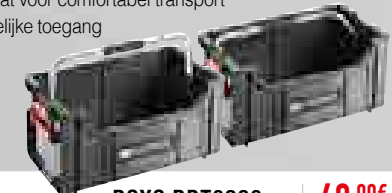

BSYS.BPT0280 | 49,00€



SECURING NEW HEIGHTS

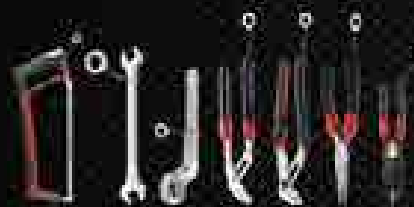

In 1984, FACOM created the SLS Range to increase safety during maintenance at La Tour Eiffel. Now on special promotion at FACOM.COM



Polsband SLS HOOK

- Uitgerust met SLS HOOK clip die u in staat stelt de dubbele haak SH-SLS te vergrendelen
- Elastisch materiaal voor optimaal comfort en optimale aanpassing. Geschikt voor polsomtrekken van 165 tot 240 mm

WRT-SHSLS | 15,25€



Clip SLS Hook

- Gemakkelijk aan uw eigen materiaal te bevestigen: broeksriem, rugzak,...

SH-SUPSLs | 2,95€



Beugeltas met 3 SLS Hook clipsen

- Uitgerust met 3 SLS HOOK clips. Kan 3 dubbele haken SLS HOOK SH-SLS vergrendelen
- Voorzien van inox clip voor het vasthaken van een rolbandmaat
- Compatibel met riemen SLS CT70-100 (70 tot 100 mm) en CT100-140 (100 tot 140 mm)

SH-BAG1SLS | 32,25€



Broeksriem met metalen gesp met 2 punten - maat 70 - 100 cm

- Broeksriem voor het aanhaken van FACOM SLS gereedschappen
- Metalen gesp met 2 punten: Beiden punten moeten ingedrukt worden in om de gesp los te maken. Dit voorkomt het ongewild openen van de riem en zorgt voor een optimale veiligheid.
- Geleverd met de FACOM SLS accessoires: 1 metalen ring met 2 karabijnhaken en 1 losse metalen ring
- Breedte van de gordel waaraan accessoires kunnen vergrendeld worden: 45 mm
- Lengte van de gordel: 70 tot 100 mm

CT70-100 | 45,25€

Nieuw facom concept "SLS Hook"

Tijdens de volledige overdracht blijft het gereedschap STEEDS beveiligd!

1. Het gereedschap is bevestigd en beveiligd aan uw rechter hand
2. De dubbele haak ontgrendelt enkel wanneer hij aan een ander punt opnieuw kan vergrendelen
3. Het gereedschap is overgedragen en beveiligd aan de linker hand

COMFORT

- U kan het gereedschap vasthouden gedurende de overdracht
- Automatisch systeem = geen nood om een knop in te drukken voor overdracht
- Het aan de pols bevestigde gereedschap biedt een grote bewegingsvrijheid

De dubbele haak SLS HOOK is compatibel met de polsarmband WRT-SHSLS en de riemtas SH-BAG1SLS. SLS HOOK clip SH-SUPSLs is vanzelfsprekend per stuk verkrijgbaar



SH-SLS | 21,25€

NEW

Set van 10 scharnierende anti-slip steekringratelsleutels.

- Set van 10 anti slip scharnierende steekringratelsleutels: 467BF.8 • 10 • 11 • 12 • 13 • 14 • 16 • 17 • 18 • 19 mm
- Scharnierende ringkop 180°. Sleutel 15° gebogen
- Bestand tegen chemische producten en schokken
- Houder: CK.467BJP10

kg 1,45



DE VORK
SLIPT
NIET DOOR
OP DE BOUT

467BF.JP10 | 158,00€

Set anti-slip steekringratelsleutels

- Set van 10 anti slip steekringratelsleutels: 467B.8 • 10 • 11 • 12 • 13 • 14 • 16 • 17 • 18 • 19 mm
- Houder: CK.467BJP10

Meer comfort

Het exclusieve design van de handgreep verdubbelt het oppervlak in contact met de hand

Anti slip

Verhoogde productiviteit (de vork slipt niet door op de bout)

Ring stop

(snel werken) Een klemring zorgt voor een betere grip op de moer. De moer glijdt niet weg tijdens het vast-/loszetten

Meer controle

- Extra stabiel
- Gemakkelijker te richten
- De sleutel kantelt niet in de hand

Exclusief facom profiel

Minder belasting op de moer, en kleine inkeping zorgt voor meer contactoppervlak

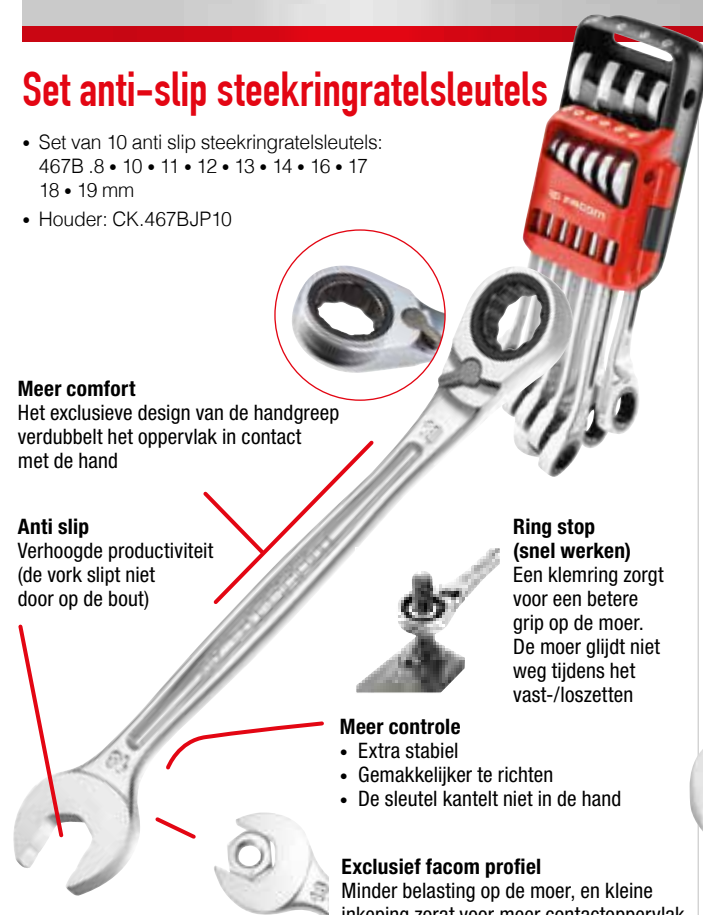

467B.JP10 | 150,00€

Set van 10 snelle anti-slip steekringratelsleutels

- Set van 10: 467BR.8 • 10 • 11 • 12 • 13 • 14 • 16 • 17 • 18 • 19 mm
- Ringkop 15° gebogen met 5° terugstelhoek en omkeerhendel
- Houder: CK.467BJP10

Ring stop

Vork

- snelle vork met ratel-effect
- klassiek gebruik aan het begin van de bekken



467BR.JP10 | 160,00€

Set van 2 rechte verstelbare ringratelsleutels, metrisch

kg 0,40

- Set van 2 verstelbare rechte ringratelsleutels (8 maten):
- 64C.S1: 8x10 - 12x13 mm
- 64C.S2: 16x17 - 18x19 mm
- Compact, d.m.v. een hendel omkeerbaar ratelmechanisme
- Terugstelhoek van 5°
- Uitvoering: verchromd, gesatineerd

4 IN 1

- 2 sleutels = 8 afmetingen
- Praktisch en compact
- Steeds de juiste sleutel bij de hand

64C.J2 | 46,00€

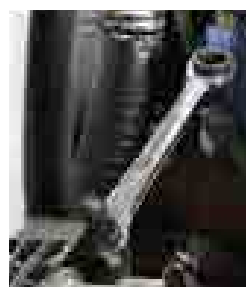

NEW

Set van 6 korte anti-slip steekringratelsleutels.

- Set van 6 korte anti slip steekringratelsleutels: 467BS.8 • 10 • 11 • 12 • 13 • 14 mm
- Houder: CK.467BJP6

kg 0,420



DE VORK
SLIPT NIET
DOOR OP DE
BOUT

467BS.JP6 | 72,30€

Set van 12 steekringsleutels

- 440.7 • 8 • 10 • 11 • 12 • 13 • 16 • 17 • 18 • 19 • 22 • 24 mm
- Houder: CK.467BJP12

kg 1,680



440.JP12A | 69,90€

Set van 8 steekringsleutels

- 440.8 • 10 • 11 • 12 • 13 • 14 • 17 • 19 mm
- Houder: CK.467BJP8

kg 1,680



440.JP8 | 49,00€

Compacte multi service set vast-en losdraaien 1/4"

Bevat:

- 7 korte ratelringsteeksleutels: 467BS.7 • 8 • 10 • 11 • 12 • 13 • 14 mm
- 10 doppen 1/4": R.5,5 • 6 • 7 • 8 • 9 • 10 • 11 • 12 • 13 • 14 mm
- R.209: verlengstuk 1/4" 55 mm
- R.235: Bithouderdop 1/4"
- 467.ADAPT10MM: 2 adapters voor sleutels van 10 mm met een dop van 1/4" of met 6-kant bits van 1/4"

20 bits:

- Sleuf®: ES 4,5 • 6,5 • 8 mm
- Phillips®: EP 1 • 2 • 3
- Pozidriv®: ED 1 • 2 • 3
- Résistorx®: EXR 10 • 15 • 20 • 25 • 30 • 40
- 6-Kant: EH 3 • 4 • 5 • 6 • 7 mm
- Kunststof koffer: BP.MBOXS small

S



467BS.BOX | 159,00€

NEW

Set van 6 6-kantsleutels T-handvat met kogelkop

kg 0,48 kg

• 84TZA.3 mm, 84TZA.4 • 5 • 6 • 7 • 8 mm

Set van 5 Torx® inbussleutels met T-handvat

kg 0,40 kg

• 89TXA.10 • 20 • 25 • 27 • 30

Ergonomie:

- Spin-functie' voor sneller gebruik. Gebruik voor het vastdraaien de korte 6-kantzijde.
- Verbeterde grip, in soft Bi-materiaal, voor hoger koppel, extra comfort en controle
- Max koppel 60 Nm

Duurzaam:

- Carbon silicium met zwarte geoxideerde finishing. Dit verhoogt de corrosie weerstand en verlengt de levensduur van de tip

Correcte identificatie via lasermarkering



84TZA.PB | 32,50€

89TXA.PB | 33,50€

Set van 8 lange inbussleutels met kogelkop

kg 0,365 kg

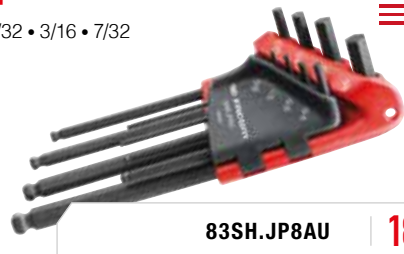
• 83SH. 3/32 • 1/8 • 5/32 • 3/16 • 7/32
1/4 • 5/16 • 3/8

83SH.JP8AU | 18,95€

Set van 8 lange Torx® inbussleutels met kogelkop

kg 0,40 kg

• 89.10 korte Torx inbussleutel®
• 89S.15 • 20 • 25 • 27 • 30
40 • 45

89S.JP8A | 42,00€

Set van 6 t- inbussleutels, 6-kant met verschuifbare dwarsstang

- Geschikt voor de belangrijkste toepassingen, zoals de reparatie van motoren, de assemblage van auto's en industrieel onderhoud
- Verschuifbare dwarsstang met T-vormige handgreep voor een betere bereikbaarheid
- Uiteinden in fosfaat die perfect zijn aangepast aan de schroeven, voor een nauwkeurige afwerking
- Chroom vanadium voor extra duurzaamheid
- 84TCD.2,5 • 3 • 4 • 5 • 6 • 8

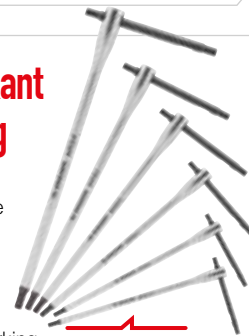

84TCD.J6 | 81,40€

Ideale combinatie tussen kracht en snelheid met een betere toegankelijkheid

Set van 9 lange inbussleutels met kogelkop

kg 0,35 kg

• 83SH.1,5 • 2 • 2,5 • 3
4 • 5 • 6 • 8 • 10 mm

83SH.JP9A | 19,25€

Set van 9 extra lange inbussleutels met kogelkop

kg 0,35 kg

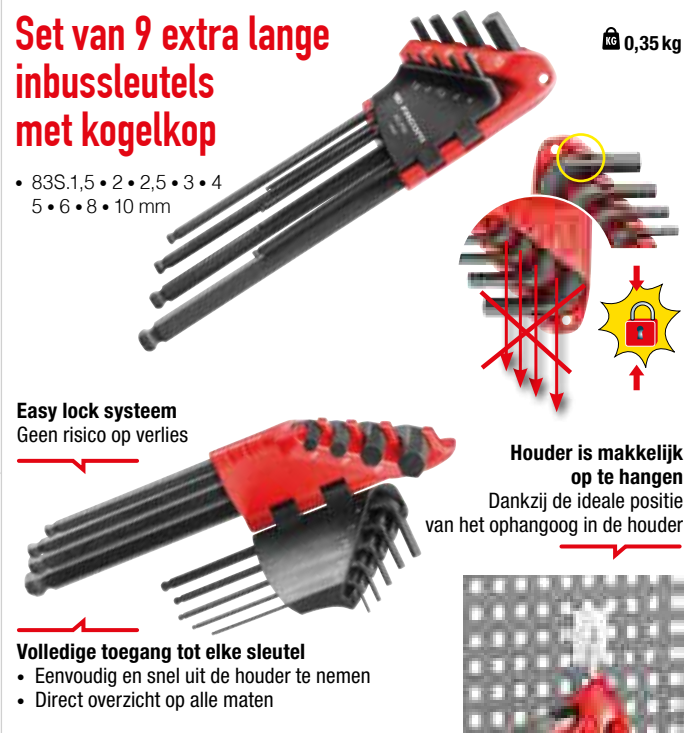
• 83S.1,5 • 2 • 2,5 • 3 • 4
5 • 6 • 8 • 10 mm

83S.JP9AL | 24,75€

Easy lock systeem
Geen risico op verlies

Houder is makkelijk op te hangen
Dankzij de ideale positie van het ophangoog in de houder

Volledige toegang tot elke sleutel

- Eenvoudig en snel uit de houder te nemen
- Direct overzicht op alle maten

Protwist

CARBON SILICIUM

Made in France



Set van 8 schroevendraaiers met diamond tip Protwist

Set van 8 schroevendraaiers

ADM 4 x 100 - ADM 5,5 x 125 ADMF 6,5 x 150 - ADMF 8 x 150 ADMD 1 x 100 ADMD 2 x 125 ADMP 1 x 100 ADMP 2 x 125

50% duurzamer

Langere levensduur ten opzichte van een standaard FACOM schroevendraaier (PH en PZ profiel)

Meer grip op de schroef, minder uitschuiven

Schroevendraaier tip speciaal aangepast om een betere controle op de schroeven te hebben. Bled bewerkt voor een perfect contact met de schroef, zonder de schroef te beschadigen

Beschermt

Beschermt de kop van de schroef tijdens moeilijk losschroeven * PH / PZ. Uitstekende grip: Protwist ergonomie.

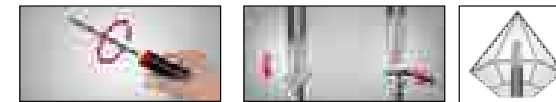

ADM.J8PB | 44,00€

Set van 4 lange schroevendraaiers

kg 0,400 kg

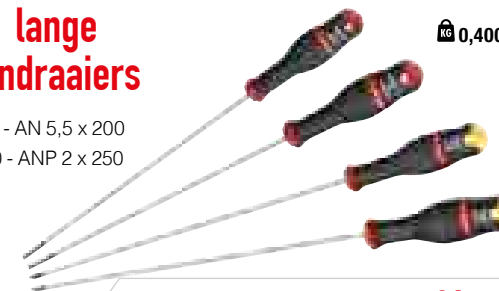
• AN 4 X 200 - AN 5,5 x 200
• ANP 1 x 250 - ANP 2 x 250

AN.J4PB | 21,40€

Set van 6 schroevendraaiers

kg 0,675 kg

• AN 3,5 x 75 • AN 4 x 100
AN 5,5 x 150 • AN 6,5 x 150
• ANP 1 x 100 • ANP 2 x 125



ANP.J6PB | 22,40€

Protwist

Set van 8 schroevendraaiers

kg 0,90 kg

Ronde AN-bladen

• AN 4 x 100 • 5,5 x 125
ANF 6,5 x 150 • 8 x 150
• ANP 1 x 100 • 2 x 125
• AND 1 x 100 • 2 x 125



AN.J8PB | 37,40€

Protwist

Set van 10 schroevendraaiers

kg 1,12 kg

Ronde AN-bladen

• AN 2,5 x 75 - 3,5 x 100 - 5,5 x 125
• ANP 0 x 75 - 1 x 100 - 2 x 125
• AND 1 x 100 - 2 x 125

6-kant AW-bladen

• AW 6,5 x 150 - AWH 8 x 175



ANW.J10PB | 44,75€

Protwist

Set van 5 shock schroevendraaiers

kg 0,831 kg

- Optimale overdracht van de energie van de slag
- Aanzienlijk minder terugstoot en trillingen in de handpalm tijdens het slaan

• AWH 4 x 100CK
AWH 6,5 x 150CK
AWH 8 x 175CK
• AWP 1 x 100CK
AWPH 2 x 125CK



AWCK.J5PB | 51,85€

Protwist SHOCK

COMBINEERT KRACHT, SNELHEID TOEGANKELIJKHEID

3-IN-1 SCHROEVENDRAAIERSET MET BLEDS

SNEL: schroevendraaierfunctie met ratel om sneller te werken
STERK: functie wringstaaf in T-stand om kracht te zetten bij het werken
COMPACT: Nano schroevendraaierfunctie voor in beperkte ruimtes

- In het heft kunnen 6 extra bits van 25 mm of schroeven worden opgeborgen
- Hoogwaardige 45-tands ratel = schroeft snel, is nauwkeurig, sterk en duurzaam
- Ring met 3 standen: vastschroeven, losschroeven, blokkeren
- Bled heeft zeer gering retourkoppel

5-delige set van 3 in 1 schroevendraaier met bleds

Aandrijving: 6-kant 1/4"

Bevat:

- ACL.2A: Omkeerbare handgreep met bledhouder
- AMZ.E: Zeskante bithouder 1/4"
- AMZ.P1-2: Omkeerbaar bled Phillips® PH1 • PH2
- AMZ.S3.5-4: Omkeerbaar bled Sleuf 3,5 • 4 mm
- AMZ.S5.5-6.5: Omkeerbaar bled Sleuf 5,5 • 6,5 mm
- AMZ.D1-2: Omkeerbaar bled Pozidriv® PZ1 • PZ2

Set van 7 schroevendraaiers Torx® en Resistorx®

- Torx®: ANX 8 x 50
- Resistorx®: ANXR 10 x 75 • 15 x 75
20 x 100 • 25 x 100 • 27 x 100
30 x 125

Protwist

ANXR.J7PB 34,50€

Set van 5 lange Torx® schroevendraaiers

- Ideale set voor het vastdraaien van schroeven in holtes
- Dankzij de lengte van 275 mm van de schroevendraaier, kan men makkelijk de kop van de schoef zien
- Torx® 20 x 275 • 25 x 275 • 27 x 275
30 x 275 • 40 x 275 mm

ANX275.J5 44,75€

Set van 12 schroevendraaiers + 2 houders

9 Schroevendraaiers

- AND 1 x 100 • 2 x 125
- ANP 0 x 75 - 1 x 100 • 2 x 125
- ANF 6,5 x 150 • AN 5,5 x 125
4 x 100 • 2,5 x 75

Geïsoleerde 1000 volt schroevendraaiers

- AD 1 x 100 VE
- A 3,5 x 100 VE • A 5,5 x 125 VE

Protwist

AN.J12R1PB 50,75€

Set van 12 schroevendraaiers + 2 houders

- AN 2,5 x 75 • AN 4 x 100 • AN 5,5 x 150 • ANF 6,5 x 150
- AND 1 x 100 • AND 2 x 125
- ANP 1 x 100 • ANP 2 x 125
- ANXR 15 x 75 • ANXR 20 x 100 • ANXR 25 x 100 • ANXR 30 x 125

Protwist

AN.J12R2PB 57,40€

4-delige schroevendraaierset borneo voor gecombineerde schroefprofielen sleuf, PH en PZ

Set bestaat uit:

- APB1X100VE • APB2X125VE
- ADB1X100VE • ADB2X125VE
- Schroevendraaiers speciaal geschikt voor de gecombineerde schroefprofielen van elektrische installaties
- Sterkere schroefverbindingen = meer veiligheid
- Minder gevaar voor doordraaien = betere gevoeligheid, minder slijtage
- De schroevendraaier gaat langer mee

Borneo

AB.J4TVE 39,90€

Schroevendraaiers met extra dun bled

Deze schroevendraaiers zijn ontworpen voor elektriciens die graag 100% toegankelijkheid en veiligheid wensen, zonder de noodzaak om de isolatie van het bled te snijden

Specificaties:

- European standard IEC 60900
- Veiligheid: Onnodig om de isolatiebeschermlaag weg te snijden voor betere toegang tot een smalle ruimte
- 27% dunner. Moeiteloze toegang tot de laaggelegen schroeven of veerklemmen

Set van 5 1000V SCHROEVENDRAAIERS met extra dun bled: sleuf en PH

Set bevat:

- A3,5X100TVE
A4X100TVE
A5,5X125TVE
- AP1X100TVE
AP2X125TVE



AP.J5TVEPB 37,40€

Set van 6 1000V schroevendraaiers

Bevat:

- A2,5 x 75VE
A3,5 x 75VE
A4 x 100VE
A5,5 x 125VE
- AP1 x 100 VE
AP2 x 125 VE



APVE.J6PB 34,50€



1000VOLTS
EN 60900

Set van 5 1000V SCHROEVENDRAAIERS met extra dun bled: sleuf en PZ

Set bevat:

- A3,5X100TVE
A4X100TVE
A5,5X125TVE
- AD1X100TVE
AD2X125TVE



AD.J5TVEPB 37,40€

Protwist slim

Set van 6 1000V schroevendraaiers

Bevat:

- A2,5 x 75VE
A3,5 x 75VE
A4 x 100VE
A5,5 x 125VE
- AD1 x 100 VE
AD2 x 125 VE



ADVE.J6PB 34,50€

Schroevendraaier met spanningzoeker laagspanning

- Veiligheidsrand breedte: 5 mm
- Controlelampje
- Transparant heft

AV.HT1C: standaardmodel



AV.HT2C: model met clip

AV.HT1C:
• Lengte bled: 100 mm
• Spanning/V: 90 - 480

AV.HT2C:
• Lengte bled: 65 mm
• Spanning/V: 110 - 250
• Geleverd met VDE certificaat

AV.HT1C 6,20€

AV.HT2C 4,15€

Set van 10 bits 1/4" - 25 mm

- ES.134,5T • ES.135,5T • ES.136,5T ES.148T
- EP.101T • EP.102T • EP.103T
- ED.101T • ED.102T • ED.103T
- Bithouder: EF.6P1



E.110 | 15,50€

Set van 10 bits Resistorx® 1/4" - 25 mm

- EXR.110 • EXR.115 • EXR.120 (X2) EXR.125 (X2) • EXR.127 EXR.130 (X2) • EXR.140
- Bithouder: EF.6P1



E.113 | 18,50€

Set van 10 bits Torx® 1/4" - 25 mm

- EX.108 • EX.109 • EX.110 • EX.115 EX.120 (x2) • EX.125 • EX.127 EX.130 • EX.140
- Bithouder: EF.6P1



E.112 | 16,50€

Set van 28 bits 1/4" "high perf" - 25 mm

- ES.134,5T • ES.136,5T • ES.148T
- EP.101T(2) • ES.102T (3) • ES.103T
- ED.101T(2) • ED.102T(3) • ED.103T
- EH.103 • EH.104 • EH.105 • EH.106
- EX.110 • EX.115 • EX.120(2) EX.125(2) • EX.130(2) • EX.140
- Bithouder: EF.6P1



E.120 | 33,00€

EEN ULTRA COMPACTE RATEL 1/4" MET 180° FLEXIBELE KOP

INSTELBAAR IN ALLE POSITIES DANKZIJ DE VERGREDELINGSKNOP



- **KOP:** 180° instelbaar en vergrendelbaar
- **DOPPEN EN BITS:** extra compact dankzij de nieuwe bithouderdop
- **BITHOUDER:** extra bithouder onderaan het handvat: PRAKTISCH
- **VERLENGSTUK:** 100 mm verlengstuk meegeleverd met de ratel en de sets
- **T-HANDGREEP:** het verlengstuk kan gebruikt worden als T-handgreep

Compacte ratel 1/4" met 180° flexibele kop

- Vergrendelbaar
- Geleverd met een verlengstuk 100 mm dat kan gebruikt worden als T-handgreep
- 60 tanden - 6° terugstelhoek



R.180 | 35,10€

31-delige set vastschroeven 1/4" met compacte ratel R.180

- Ratel R.180
- 28 geassorteerde bits
- Dophouderbit: ECR.1
- Verlengstuk 100 mm: EF.R180



R.180J31PB | 60,00€

23-delige set vast-/losschroeven 1/4" met compacte ratel R.180

- Bevat:
- Ratel R.180
- 5 doppen 1/4" 6-8-10-12-13 mm
- 15 geassorteerde bits
- Dophouderbit: ECR.1
- Verlengstuk 100 mm: EF.R180



R1PICO | 76,00€

Ratel 1/4" met ronde kop 'performance'

- Mechanisme met 72 tanden; terugstelhoek van 5°
- **Optimale toegankelijkheid:** de kop van de ratel is 10% minder hoog dan de vroegere generatie Facom ratels
- **Ratelmecanisme:** hermetisch afgesloten voor industrieel stof IP 51: dit verlengt de levensduur van de ratel
- Draairichting omkeren mbv gefosfateerde kap
- **Ergonomisch handvat** met sterke haak voor veilig werken op hoogte. Het handvat is bestand tegen chemische stoffen, werkplaats vloeistoffen,
- Afwerking: glanzend chroom
- Personaliseerbaar
- Afmetingen: 121 x 24,5 x 23,8 mm



Personaliseer uw ratel met het bijgeleverde kleurenlabel (R.CAP)



R.161BPB | 26,50€

Doppendoos 1/4" 6-kant vast-/losschroeven

- Doppen: R.5,5 • 6 • 7 • 8 • 9 • 10 • 11 • 12 • 13 • 14 mm
- **R.161B: ratel 1/4"**
- R.240A: universeel cardangewricht
- R.236: korte wringstaaf met handgreep
- R.209 - 210: 2 verlengstukken 55 mm - 100 mm
- R.235: bithouderdop

21 bits:

- 1 • 2 • 3
- 1 • 2 • 3
- 4,5 • 6,5 • 8
- 3 • 4 • 5 • 6 • 7
- T10 • 15 • 20 • 25 27 • 30 • 40
- Geleverd in BP.MBOXS small
- Kunststof inlay: PL.S15

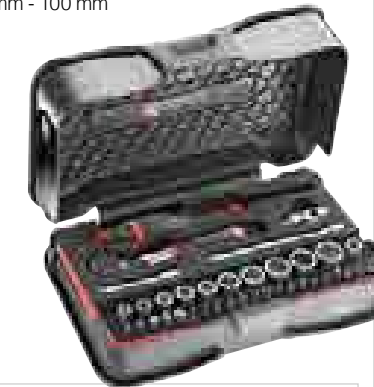

R.161-6P6 kunststof inlay | 131,60€

R.161-6M6 foam inlay | 131,60€

Doppendoos 1/4" 6-kant

- Doppen: R.5,5 - 6 - 7 - 8 - 9 - 10 - 11 - 12 - 13 mm
- **R.161B: ratel 1/4"**
- R.236: korte wringstaaf met handgreep
- R.210: verlengstuk 100 mm
- Geleverd in BP.MBOXS small
- Kunststof inlay: PL.S10



R.161-2P6 | 85,00€

Doppendoos 1/4" 6-kant met korte en lange doppen

- Doppen R.5,5 • 6 • 7 • 8 • 9 • 10 • 11 • 12 • 13 • 14 mm
- Lange doppen: R.LA 6 • 7 • 8 • 9 • 10 • 11 • 12 • 13 • 14 mm
- R.161B: ratel 1/4"
- R.240A: universeel cardangewricht
- R.236: korte wringstaaf met handgreep
- R.209 - 210: 2 verlengstukken 55 mm - 100 mm
- R.235: Bithouderdop

21 bits:

- 1 • 2 • 3
- 1 • 2 • 3
- 4,5 • 6,5 • 8
- 3 • 4 • 5 • 6 • 7
- T10 • 15 • 20 • 25 27 • 30 • 40
- Geleverd in BP.MBOXM medium
- Kunststof inlay: PL.M23



R.2BL | 121,50€

Ultra compacte nano doppen set 1/4" met ratel - 38 delig

- Doppen R.5,5 • 6 • 7 • 8 • 9 • 10 • 11 • 12 • 13 • 14
- R.161B: ratel 1/4"
- R.240A: universeel cardangewricht
- R.236C: Korte wringstaaf met handgreep
- R.209 - R.210: 2 Verlengstukken 55 en 100 mm
- R.235: bithouderdop 1/4"
- T.10 • 15 • 20 • 25 • 27 30 • 40
- 3 • 4 • 5 • 6 • 7
- 1 • 2 • 3
- 1 • 2 • 3
- 4,5 • 6,5 • 8
- ECR: verloopstuk
- Doos BV.NANO



R2NANO | 123,50€

Rnano

ULTRA COMPACTE KOFFER

100% vast-en losdraaien



PRAKTISCH

Keuze van het juiste gereedschap in 1 oogopslag:

- pictogrammen van de afdruk

Het gereedschap is makkelijk vast te nemen:

- bij het openen van het doosje kantelt de strip met bits omhoog
- doppen uitnemen



ULTRA-COMPLEET EN COMPACT

- Tot 38 tools 1/4" aansluiting
- Makkelijk om mee te nemen in je broekzak of je gereedschapskist



WEERSTAND

- Kunststof bestand tegen chemische producten
- Metalen sluitingen en scharnieren
- Zelfsluitende vergrendeling



Ratel met stofdichte kop 1/4"

0,075 kg

- Omschakeling door verzonken omkeerhendel (zonder risico op een ongewenste omschakeling)
- Omschakeling is gemakkelijk, zelfs met vette handen of handschoenen
- Nieuwe ergonomische greep met sterke haak: de ratel hangt veilig vast wanneer op hoogte wordt gewerkt
- Afmetingen: 121 x 22 x 22 mm

Grote duurzaamheid

- Mechanisme hermetisch afgesloten voor industrieel stof
- Dubbele afdichting

Grote nauwkeurigheid, zonder onderhoud, veilig 72 tanden met een terugstelhoek van 5°



RL.161 27,00€

Nano ultra compacte doppen set 1/4" met ratel RL.161 - 12-kant, inch

- Doppen: R.E 5,5 • 6 • 7 • 8 • 9 • 10 • 11 • 12 • 13 • 14 mm
- **RL.161: Ratel met stofdichte kop 1/4"**
- R.209 - R.210: Verlengstukken 55 - 100 mm
- R.240A universeel cardangewricht
- R.236C wringstaaf met handvat
- R.235 bithouderdop 1/4"
- T.10 • 15 • 20 • 25 • 27 • 30 • 40
- 1/8 • 5/32 • 3/16 • 7/32 • 1/4
- 1 • 2 • 3
- 4,5 • 6,5 • 8
- ECR: Adaptor 1/4"



RL.NANO-112 119,90€

Nano ultra compacte doppen set 1/4" met ratel RL.161 - 6-kant, inch

0,075 kg

- **Ratel met stofdichte kop 1/4" RL.161**
- R.209 - R.210: Verlengstukken 55 - 100 mm
- R.240A universeel cardangewricht
- R.236C wringstaaf met handvat
- R.7/32 • 1/4 • 9/32 • 5/16 • 11/32 • 3/8 • 13/32 • 7/16 • 1/2 • 9/16
- R.235 bithouderdop 1/4"
- T.10 • 15 • 20 • 25 • 27 • 30 • 40
- 1/8 • 5/32 • 3/16 • 7/32 • 1/4
- 1 • 2 • 3
- 1 • 2 • 3
- 4,5 • 6,5 • 8
- ECR: Adaptor 1/4"



RL.NANO-U1 140,00€

Ratel met draaiende handgreep 1/4"

Terugstelhoek:

- 0° door het heft te draaien
- 6° bij traditioneel gebruik
- Ratel met 60 tanden
- Ratel met ronde kop: draairichting omkeren mbv de ring
- Vergrendelingsknop
- "Handpalm"-plaatje
- Uitvoering: verchroomd, gesatineerd



Extra comfort

Het draaiend heft laat toe om makkelijk te werken in kleine ruimtes: men dient enkel de pols te bewegen ipv de hele elleboog

Veilig werken

De doppen blijven stevig op hun plaats dankzij de vergrendelingskop

Werkt 2x zo snel

Het volstaat om het handvat te draaien om het aandrijfviervkant te doen draaien

R.360 33,25€

Nano ultra compacte doppen set 1/4" met ratel R.360 - 6-kant

- Doppen: R. 5,5 • 6 • 7 • 8 • 9 • 10 • 11 • 12 • 13 • 14
- **R.360: ratel met draaiend heft 1/4"**
- R.209-R.210: 2 verlengstukken 55 mm - 100 mm
- R.240A: universeel cardangewricht
- R.236C: korte wringstaaf met handvat 1/4"
- R.235: Bithouderdop 1/4"
- T.10 • 15 • 20 • 25 • 27 • 30 • 40
- 3 • 4 • 5 • 6 • 7
- 1 • 2 • 3
- 1 • 2 • 3
- 4,5 • 6,5 • 8
- ECR: verloopstuk



R.360NANO 136,50€

NEW

Doorsteekratel met 180° flexibele kop 1/4"

- Doorsteekratelkop
- 180° flexibele kop met vergrendeling
- Ultra compact



50 % compacter in vergelijking met een standaard ratel en dop (-20.1 mm)

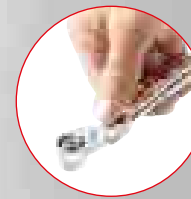

-20,1 mm minder ruimte

R.180HX 30,00€

11-delige doppen set 6-kant 1/4" met doorsteekratel R.180hx

De koffer bevat:

- 1 doorsteekratel met flexibele kop 1/4" R.180HX
- 10 doorsteekdoppen 6-kant: R.HX 5,5 tot 14 mm

NIEUWE RATEL R.180HX

- Doorsteekratelkop
- 180° flexibele kop met vergrendeling
- Ultra compact
- Ideaal voor het vast-en losdraaien van moeren op een lange doorgestoken schroefdraad

Ideaal voor het vast-en losdraaien van moeren op een lange doorgestoken schroefdraad



RXPICO 74,00€

Complete doppen set 6-kant 1/4" en accessoires met ratels R.180HX en R.161B

De koffer bevat:

- **R.180HX: doorsteekratel met flexibele kop 1/4"**
- R.161B: ratel met rond kop 1/4"
- 10 doorsteekdoppen 6-kant: R.HX: 5,5 tot 14 mm
- R.209 - R.210: 2 verlengstukken 55 en 100 mm
- R.235: bithouderdop
- R.240A: universeel cardangewricht
- Geleverd in BP.MBOXS small
- Kunststof inlay S: PL.S19

21 bits 1/4":

- 10 • 15 • 20 • 25 • 27 • 30 • 40
- 3 • 4 • 5 • 6 • 7 mm
- 1 • 2 • 3
- 1 • 2 • 3
- 4,5 • 6,5 • 8 mm

R.161-6P6HX 153,00€

31-delige bitsenset met bithouder 1/4"

Bevat:

- Ratel met bithouder R.PE 1/4"
- Verlengstuk 100 mm

28 bits 1/4":

- TT10 • 15 • 20 • 25 • 27 • 30 • 40
- 6 • 7 • 8 • 9
- 1,5 • 2 • 2,5 • 3 • 4 • 5 • 6 • 7 • 8 mm
- 1 • 2 • 3
- 1 • 2 • 3
- 4 - 5,5 mm
- + Verloopstuk ECR n 1/4" → L 1/4"
- Geleverd in uiterst compacte koffer



R.PEJ31 51,90€

Doppendoos 1/4" - 6-kant

- 10 doppen R. 5,5 • 6 • 7 • 8 • 9 • 10 • 11 • 12 • 13 • 14 mm
- Geleverd met een aantal pictogrammen om uw koffer te personaliseren
- Geleverd in BP.MBOXS small
- Kunststof inlay S: PL.S17



R.401 37,50€

Ratel 3/8" met ronde kop 'performance'

- Mechanisme met 72 tanden; terugstelhoek van 5°
- **Optimale toegankelijkheid:** de kop van de ratel is 10% minder hoog dan de vroegere generatie Facom ratels
- **Ratelmechanisme:** hermetisch afgesloten voor industrieel stof IP 51: dit verlengt de levensduur van de ratel
- Draairichting omkeren mbv gefosfateerde kap
- **Ergonomisch handvat** met sterke haak voor veilig werken op hoogte. Het handvat is bestand tegen chemische stoffen, werkplaats vloeistoffen,
- Afwerking: glanzend chroom
- Personaliseerbaar
- Afmetingen: 200 x 30 x 27,5 mm



Personaliseer uw ratel met het bijgeleverde kleurenlabel (J.CAP)



J.161BPB 30,90€

Doppendoos 3/8" - 6-Kant

- Doppen: JH.8 • 9 • 10 • 11 • 12 • 13 • 14 • 15 • 16 • 17 • 18 • 19 • 21 • 22 mm
- **J.161B: ratel**
- J.240A: Universeel cardangewricht
- J.210 - 215: 2 verlengstukken 125 mm - 250 mm
- Geleverd in een kunststof koffer: BP.MBOXM
- Kunststof inlay: PL.M14



J.161-2P6 140,50€



Ratel met stofdichte kop - serie 3/8"

- Omschakeling door verzonken omkeerhendel (zonder risico op een ongewenste omschakeling)
- Omschakeling is gemakkelijk, zelfs met vette handen of handschoenen
- Nieuwe ergonomische greep met sterke haak: de ratel hangt veilig vast wanneer op hoogte wordt gewerkt
- Afmetingen: 211 x 29 x 29,5 mm



JL.161 31,50€

Doppendoos 3/8" 12-Kant

- 18 Doppen J. 7 • 8 • 9 • 10 • 11 • 12 • 13 • 14 • 15 • 16 • 17 • 18 • 19 • 21 • 22 • 23 • 24 mm
- Geleverd met een aantal pictogrammen om uw koffer te personaliseren
- Geleverd in BP.MBOXM medium
- Kunststof inlay M (309 x 188 mm): PL.M20



J.400 95,00€



Doppendoos 3/8" 6-kant met stofdichte ratel - Detection Box

- Doppen: JH. 8 • 9 • 10 • 11 • 12 • 13 • 14 • 15 • 16 • 17 • 18 • 19 • 21 • 22
- **JL.161: Ratel met stofdichte kop 3/8"**
- J.210 - J.215: 2 verlengstukken 125 - 250 mm
- J.240A: Universeel cardangewricht



JL.DBOX1 129,00€



Uitschuifbare ratel 3/8" met scharnierende kop en vergrendeling

- Grote nauwkeurigheid: ratelmechanisme met 72 tanden en 5° terugstelhoek
- Parkeermeterkop zonder risico op ongewenst omschakelen van draairichting
- Lengte van 247 tot 355 mm



JXL.171 54,50€

Ratel met draaiende handgreep 3/8"

- **Terugstelhoek:**
- 0° door het heft te draaien
- 6° bij traditioneel gebruik
- Ratel met 60 tanden
- Ratel met ronde kop: draairichting omkeren mbv de ring
- Vergrendelingsknop
- "Handpalm"-plaatje
- Uitvoering: verchromd

Veilig werken
De doppen blijven stevig op hun plaats dankzij de vergrendelingskop

Extra comfort
Het draaiend heft laat toe om makkelijk te werken in kleine ruimtes: men dient enkel de pols te bewegen ipv de hele elleboog



Werkt 2x zo snel
Het volstaat om het handvat te draaien om het aandrijfviervkant te doen draaien

J.360 44,25€

MODULAR MBOX

Stel uw eigen doppenset samen



Ratel 1/2" met ronde kop 'performance'

- Mechanisme met 72 tanden; terugstelhoek van 5°
- **Optimale toegankelijkheid:** de kop van de ratel is 10% minder hoog dan de vroegere generatie Facom ratels
- **Ratelmechanisme:** hermetisch afgesloten voor industrieel stof IP 51: dit verlengt de levensduur van de ratel
- Draairichting omkeren mbv gefosfateerde kap
- **Ergonomisch handvat** met sterke haak voor veilig werken op hoogte. Het handvat is bestand tegen chemische stoffen, werkplaats vloeistoffen,
- Afwerking: glanzend chroom
- Personaliseerbaar
- Afmetingen: 260 x 38,2 x 38,5 mm



Personaliseer uw ratel met het bijgeleverde kleurenlabel (S.CAP)



S.161BPB | 32,50€

Doppendoos 1/2" 6-kant L2

- Doppen: S.H 10 • 11 • 12 • 13 • 14 • 15 • 16 • 17 • 18 • 19 • 21 • 22 • 24 • 27 • 30 • 32 mm
- **S.161B: Ratel**
- S.210: Verlengstuk 130 mm
- S.240A: Universeel cardangewricht
- Geleverd met pictogrammen om uw koffer te personaliseren
- Geleverd in BP.MBOXM medium
- Kunststof inlay M (309 x 188 mm): PL.M02



S.161-2P6PB | 141,40€

Doppendoos 1/2" 6-kant L3

- Doppen: SH.8 • 9 • 10 • 11 • 12 • 13 • 14 • 15 • 16 • 17 • 18 • 19 • 21 • 22 • 23 • 24 • 27 • 30 • 32 mm
- **S.161B: Ratel**
- S.210 - 215: 2 Verlengstukken 130 mm - 250 mm
- S.240A: universeel cardangewricht
- Geleverd met een aantal pictogrammen om uw koffer te personaliseren
- Lege koffer: BP.MBOXM
- Kunststof inlay M (309 x 188 mm): PL.M01



S.161-3P6PB | 156,00€

Doppendoos 1/2" 6-kant L4

- Doppen: SH.8 • 9 • 10 • 11 • 12 • 13 • 14 • 15 • 16 • 17 • 18 • 19 • 21 • 22 • 23 • 24 • 27 • 28 • 29 • 30 • 32 mm
- **S.161B: Ratel**
- S.210 - 215: 2 Verlengstukken 130 mm - 250 mm
- S.240A: Universeel cardangewricht
- S.120A: Wringstaaf
- Geleverd met een aantal pictogrammen om uw koffer te personaliseren
- Lege koffer: BP.MBOXL
- Kunststof inlay L (420 x 188 mm): PL.L02



S.161-4P6PB | 184,50€

Ratel met stofdichte kop 1/2"

- Omschakeling door verzonken omkeerhendel (zonder risico op een ongewenste omschakeling)
- Omschakeling is gemakkelijk, zelfs met vette handen of handschoenen
- Nieuwe ergonomische greep met sterke haak: de ratel hangt veilig vast wanneer op hoogte wordt gewerkt
- Afmetingen: 121 x 22 x 22 mm



- **Grote duurzaamheid**
- Mechanisme hermetisch afgesloten voor industrieel stof
- Dubbele afdichting
- **Grote nauwkeurigheid, zonder onderhoud, veilig**
- 72 tanden met een terugstelhoek van 5°

SL.161 | 31,30€

Doppendoos 1/2" 6-kant met stofdichte ratel - Detection box

- Doppen: SH. 8 • 10 • 11 • 12 • 13 • 14 • 15 • 16 • 17 • 18 • 19 • 21 • 22 • 24 • 27 • 30 • 32
- **SL.161: Ratel met stofdichte kop 1/2"**
- S.210 - S.215: 2 Verlengstukken 130 - 250 mm
- S.240A: Universeel cardangewricht
- Geleverd in een Detection Box

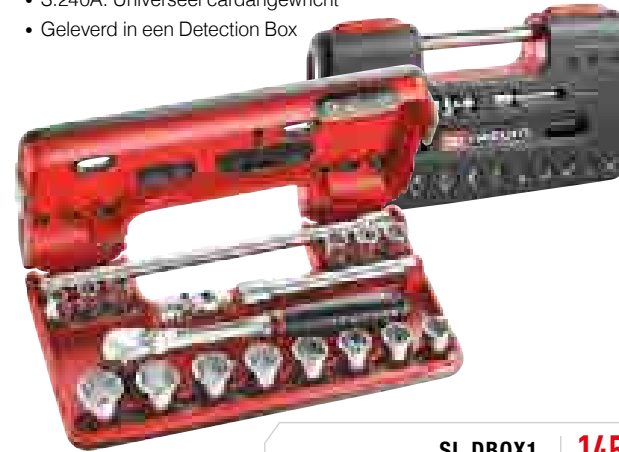

SL.DBOX1 | 145,50€

Doppendoos 1/2" 6-kant

- Doppen SH. 8 • 9 • 10 • 11 • 12 • 13 • 14 • 15 • 16 • 17 • 18 • 19 • 21 • 22 • 23 • 24 • 26 • 27 • 28 • 29 • 30 • 32 mm
- Geleverd met een aantal pictogrammen om uw koffer te personaliseren
- Lege koffer: BP.MBOXM
- Kunststof inlay M (309 x 188 mm): PL.M04



S.401B | 101,00€

Ratel met draaiende handgreep 1/2"

- **Terugstelhoek:**
- 0° door het heft te draaien
- 6° bij traditioneel gebruik
- Ratel met 60 tanden
- Ratel met ronde kop: draairichting omkeren mbv de ring
- Vergrendelingsknop
- "Handpalm"-plaatje
- Uitvoering: verchroomd, gesatineerd

Extra comfort
Het draaiend heft laat toe om makkelijk te werken in kleine ruimtes: men dient enkel de pols te bewegen ipv de hele elleboog

Veilig werken
De doppen blijven stevig op hun plaats dankzij de vergrendelingskop

Werkt 2x zo snel
Het volstaat om het handvat te draaien om het aandrijfvierkant te doen draaien



S.360 | 47,25€

Uitschuifbare ratel 1/2" met scharnierende kop en vergrendeling

- Grote nauwkeurigheid: ratelmechanisme met 72 tanden en 5° terugstelhoek
- Parkeermeterkop zonder risico op ongewenst omschakelen van draairichting
- Lengte van 304 tot 437 mm



SXL.171 | 63,00€

Doppendoos 3/4" 6-kant of 12-kant en accessoires

- 13 Doppen 3/4" KHB of KB 19, 21, 22, 24, 27, 30, 32, 34, 36, 41, 46, 50, 55 mm
- **KL.161: Ratel met stofdichte kop 3/4"**
- K.240A: Universeel cardangewricht
- K.210B - K.215B: 2 Verlengstukken 200 mm - 400 mm
- K.120B: wringstaaf 3/4"
- Afmetingen: 565 x 412 x 105 mm (koffer = BV.COMPO-K)



KL.500 6-KANT | 405,50€

KL.501 12-KANT | 405,50€

- Bestand tegen vallen en intensief gebruik
- Extra opbergruimte voor klein materiaal, ...

Ratel 3/4" met stofdichte kop

- Duurzaam ongeacht de omstandigheden
- Compacte kop: 60 mm diameter en 52 mm hoogte: geeft een betere toegankelijkheid
- Groot handvat voor 2 handen: handig voor grote krachtoefeningen
- 120 tanden voor een terugstelhoek van 3°
- Afmetingen: 510 x 60 x 50 mm

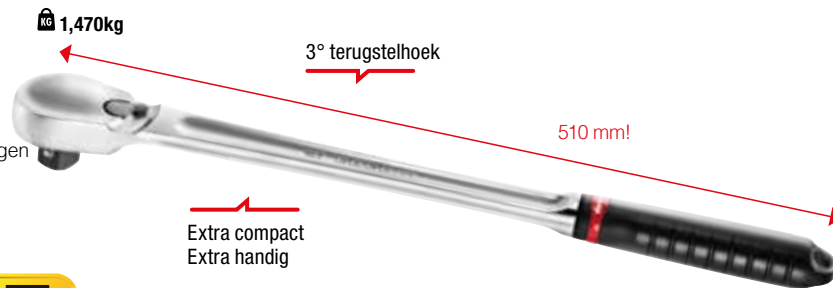

KL.161 | 73,25€

Set 9 schroevendraaierdoppen Torx® 1/2"

0,865 kg

- SXM.20 • 25 • 27 • 30 • 40 • 45 • 50 • 55 • 60
- Geleverd in BP.MBOXS small
- Kunststof inlay S: PL.S02

AMEX.3A | 98,00€



Set 1/4" en 1/2" doppen Torx® + bits

- 4 Torx doppen 1/4" 6-10
- 5 Torx doppen 1/2" 12-20
- R.235: Bithouderdop 1/4" voor 1/4" bits
- S.236: Bithouderdop 1/2" voor 5/16" bits

10 Bits:

- Resistorx serie 1 TT10-TT40
- Torx serie 2 T45-T55
- Geleverd in BP.MBOXS small
- Kunststof inlay S: PL.S05

RSX.19B | 120,50€



Set 9 schroevendraaierdoppen 6-kant 1/2"

0,865 kg

- STM.5 • 6 • 7 • 8 • 10 • 12 • 14 • 17 • 19
- Geleverd in BP.MBOXS small
- Kunststof inlay S: PL.S02

STM.J9A | 98,00€



NEW

Werklamp spot met bluetooth functie

Bluetooth® Functie
• bereik tot 20m



Applications gratuites



Design FACOM



Magnetische beugel

• Als steunvoet voor handsfree-gebruik



Fonction Bluetooth®

- Maximaal 5 spots kunnen geconnecteerd worden op 1 mobiele telefoon
- De lichtsterkte kan van elke spot apart aangepast worden
- 5 helderheidsniveaus: 2 000 / 4 000 / 6 000 / 8 000 / 10 000 lumens
- Waterdichte behuizing IP67. Stootvastheid: IK07
- CRI: 85 kleurbehoud
- Stroomkabel: 5m
- Compatibel met de 3-poot 779.TRIPOD (optie)

777.SPOTBT | 289,00€

Voor een gebruik binnen en buiten, ongeacht de omstandigheden

Prestaties

- 3 instellingen
- Groot continu verlichtingsoppervlak
- CRI: 83 kleurbehoud
- 180° rotatie
- 360° draaibaar (enkel 777.SPOT)

Hoge weerstand

- Waterdichte behuizing IP67. Stootvastheid: IK07
- Magnetische beugel als steunvoet voor handsfree-gebruik. 3/8" aansluiting voor 3-poot (779.TRIPOD in optie)

Herlaadbare spot lamp

Draadloos en oplaadbaar 1 500 lumens

Instellingen:

- Eco > 500 Lumens voor 8u autonomie
- Normaal > 1 000 Lumens voor 4u autonomie
- Boost > 1 500 Lumens voor 2u45 autonomie
- Afmetingen (L x D x H): 175 x 80 x 125 mm

0,760 kg



779.EYE | 169,00€

Spot werklamp

Gesnoerd 5 000 lumens

Instellingen:

- Eco > 1 500 Lumens
- Normaal > 2 500 Lumens
- Boost > 5 000 Lumens
- Afmetingen (L x D x H): 320 x 150 x 260 mm
- Stroomkabel: 5 m (230V)

360° draaibaar

3,000 kg



777.SPOT | 199,00€

Statief

- Apart te koop, compatibel met de diverse werklampen: 779.EYE, 777.SPOT, 777.SPOTBT
- Afmetingen dichtgeplooid (L x D x H): 100 x 100 x 780 mm
- Max. grondoppervlak (L x B): 770 x 770 mm
- Max. hoogte: 2,0 m

4,600 kg



779.TRIPOD | 69,00€

ASSORTIMENT LED ZAKLAMPEN

PRESTATIE, AUTONOMIE EN DUURZAAMHEID

- Verlichting witte led: geeft optimaal kleurenresultaat
- Grote lichtsterkte
- Hoge autonomie bij intensief gebruik
- Robuust



Zaklamp penmodel

- 1 LED 3W
- 110 lumen
- 2.304 Lux op 0,5 m
- **Lichtstraal tot 48 m**
- Autonomie: 3,5 uur
- Dichtheidsklasse: IP65
- Geleverd met: 2 batterijen AAA, polsriempje

0,058 kg
(met batterijen)



779.PBT | 35,50€

Oplaadbare compacte zaklamp

- 1 LED 10W
- Instelbare lichtbundel
- 175 tot 814 lumen, afhankelijk van de gewenste lichtbundel
- 34.225 lux op 0,5m bij maximale opening
- **Lichtstraal tot 185 m**
- Maximale autonomie: 18,5 uur
- Oplaadtijd: 6 uur
- Dichtheidsklasse: IP65
- Oplaadbare Li-ion accu
- Oplaadbaar via USB
- Geleverd met: oplader 230 V, USB-voedingskabel, polsriempje en beschermhoes

0,198 kg
(met accu)



779.CRT | 99,50€

Hoofdlamp met bewegingssensor

- 2 Helderheidsstanden:
 - 50 lumen mode NORMAAL
 - 200 lumen mode BOOST
- Dichtheid: IP 54
- Autonomie: tot 16u bij NORMALE modus en tot 4u bij BOOST modus
- Bewegingssensor: de lamp wordt geactiveerd door beweging van de hand voor de sensor
- Comfortabele pasvorm door de verstelbare hoofdband
- Werkt met 3 AAA batterijen (batterijen inbegrepen)

Draaibare kop



bewegingssensor ON-OFF

779.FRT2 | 46,40€

Compacte zaklamp

- 1 LED 3W
- Instelbare lichtbundel
- 43 tot 309 lumen, afhankelijk van de gewenste lichtbundel
- 39.601 lux op 0,5 m bij maximale opening
- **Lichtstraal tot 233 m**
- 5 lichtstanden
- Maximale autonomie: 51,5 uur
- Dichtheidsklasse: IP65
- Geleverd met: 4 batterijen AAA, polsriempje en beschermhoes

0,176 kg
(met batterijen)

MEER DAN 50U AUTONOMIE



5 lichtstanden

779.CBT | 69,50€

UV Zaklamp

- 1 LED 1W UV
- Van 395 tot 410 nm
- Autonomie: 23 uur
- Lichtstraal tot 50 m
- Dichtheidsklasse: IP67
- Geleverd met: 3 batterijen AAA, polsriempje en beschermhoes

0,118 kg
(met batterijen)

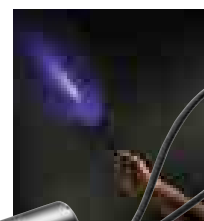

779.UVT | 55,50€

Zaklamp met led's «pocket»

- Zaklamp zonder kabel met oplaadbare lithium-ion batterij
- Autonomie: 5,5 uur
- Korte oplaadtijd: 2,5u
- De lichtsterkte blijft de hele autonome gebruikstijd constant.
- Krachtige LED van 1W.
- Lichtsterkte: 73 Lumen
- Stootvaste behuizing
- Dichtheidsklasse: IP55
- Geleverd met: oplader 230V, voedingskabel, gebruiksaanwijzing en polsband
- Afmetingen: 130 x 65 x 30 mm

0,210 kg

180° Rotatie



Uitgerust met ophanghaak en magneet voor handsfree-gebruik

779.PCA | 69,00€

NEW

Opvouwbare werklamp - op accu

- IPX5 spatwaterdicht
- Opvouwbaar voor een eenvoudige stockage
- Instelbaar op 0°, 90° en 180°
- Draaibare, beklede aluminium haken voor een goede grip op elke motorkap of op het dak van een auto
- Uitstekende autonomie: tot 6uren gebruik met een 18V - 2Ah accu
- Passieve infraroodsensor
- Afmetingen: 130 - 182 cm
- Verwijderbare magnetische lamp 80 Lumen. Deze lamp is oplaadbaar via de hoofdunit in 3,5 uren. 7u Autonomie
- Geleverd met een 2 Ah Li-Ion accu en lader
- compatibel met de 18V accu van Facom/Dewalt

Professionele oplaadbare motorkaplamp met klemrichting. Geen getob met verlengkabels.



VERWIJDERBARE MAGNETISCHE LAMP

Bewegingssensor-functie

FCL045D1-QW | 299,00€

Oplaadbare motorkaplamp

2 INSTELLINGEN

- Normaal: 1 000 lumens - 4u autonomie
- Boost: 2 000 lumens - 2u autonomie

248 LEDS SMD.

- Laadindicator
- Kan gebruikt worden met snoer of op accu
- Bestand tegen chemische producten
- Uniek design van de handgreep
- Afmetingen: van 1397 tot 2018 mm (uittrekbaar)

Meer dan 1 meter krachtig en constant licht

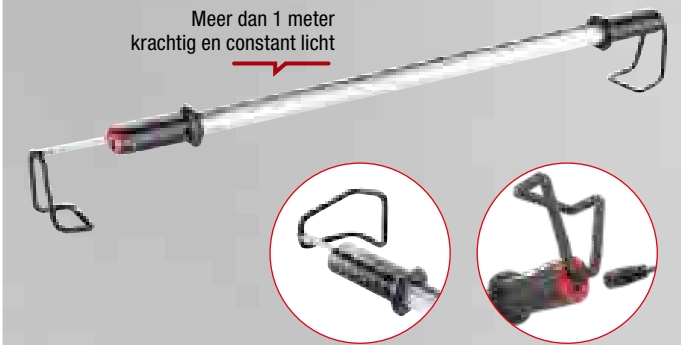

779.UH | 195,00€

Draadloze led inspectie lamp

- Werklicht 450Lux @ 0,5 m 4 LEDS
- Sterke behuizing:**
 - hoge slagbestendigheid IK09
 - beschermd tegen olie & andere chemicaliën IP55
- Autonomie: 5,5u
- Oplaadtijd: 2,5u
- Ophanghaak 360° en verborgen magneet voor handenvrij werken
- Afmetingen: 243 x 58 x 40 mm
- Geleverd met muurbevestiging en gemonteerde Li-Ion batterij



779.CL4 | 161,75€

Draadloze dunne led inspectielamp

0,160 kg

- 2 lichtsterktes in LED:
 - Standaard modus: 175 lux op 0,5m (120 Lumen) = 8 uren autonomie
 - Boost modus: 350 lux op 0,5m (240 Lumen) = 4 uren autonomie
- Oplaadtijd: 3 u standaard en 6 u via USB aansluiting
- Lithium Ion batterij
- Geleverd met oplaadadaptors: een 220V netlader, een 12V sigarettenaansteker of via USB (5V)

2 instellingen:

- **Standard:** voor close-up werken. Geen verblinding mogelijk
- **Booster:** voor inspectiewerkzaamheden en indien een grotere zichtbaarheid vereist is (knop ingedrukt houden)

Geschikt voor besloten ruimtes die moeilijk toegankelijk zijn. **FLEXIBELE OPHANGHAAK** voor handenvrij werken. **VERWIJDERBARE MAGNEET** voor handenvrij werken

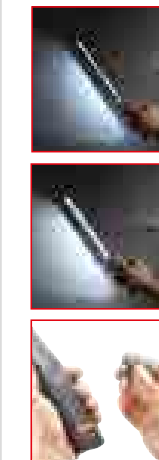

Krachtige lichtstraal

779.SILR | 100,50€

Soldeerbout 230 volt bi-watt 20-40 voor elektronica

0,130 kg

- Dubbele isolatie
- Ideale soldeerbout voor electrisch onderhoud en elektronica
- Normale verwarming: 15 W voor kleine soldeerwerkzaamheden
- Extra vermogen 40 W door een druk op de knop
- Snoer van PVC, 2-aderig (2 x 0,75), lengte 1,2 m
- Eurostekker 10 A.
- Geleverd met een standaard stift en zwarte steun



1116C.BW 49,75€

Blindklinknageltang

- Met terugstelveer

Capaciteit:

- Aluminium klinknagels met diameter 3 • 3,2 • 4 • 4,8 • 5 mm
- Stalen klinknagels met diameter 3 • 3,2 • 4 mm
- Geleverd met montagesleutel en 3 bekken voor diameter 3 tot 3,2 mm • 4 mm • 4,8 mm tot 5 mm



Y.103B 28,50€

Pompklinknageltang

Capaciteit:

- Diameter 6,4 mm met aluminium nagels; diameter 5 mm met stalen nagels
- Model bestemd voor intensief gebruik
- Geleverd met 5 bekken: diameter 3 tot 3,2 mm • 4 mm • 4,8 tot 5 mm • 6 mm • 6,4 mm

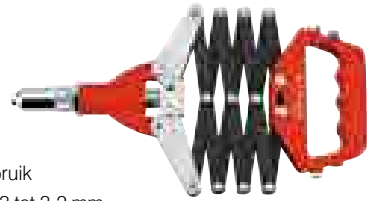

Y.113B 145,00€

Blindklinknageltang endurance

0,585 kg

- Nieuwe houder met inzetstuk voor een lange levensduur
- Terugstelveer
- Geleverd met 3 bekken en een montagesleutel
- Capaciteit: Ø 5 mm aluminium - Ø 4 mm staal



Y.104 41,30€

Met 2 handen te bedienen blindklinknageltang

Capaciteit:

- Ø 6,4 mm met aluminium nagel
- Ø 6 mm met stalen nagel
- Schokdemping bij het afbreken van de nagel
- Geleverd met 4 bekken voor Ø 4 - 5 - 6 - 6,4 mm en een opvangreservoir voor de nagels



Y.116B 107,00€

Pijpsnijder met ratel

0,175 kg

- Pijpsnijder voor kunststof buizen met diam, tot 25 mm
- Gepatenteerd snijblad met V-profiel voor perfect snijwerk, zelfs van de dunste pijpen
- Ratel met éénrichtingsmechanisme voor moeiteloos snijden
- Snijblad van roestvrij staal: stevig en duurzaam
- Mogelijkheid om soepele meerdradige kabels te snijden tot 5 x 2,5 mm
- Lengte: 195 mm



335B.40 19,50€

Trapboren

- Voor het cilindrisch en nauwkeurig boren in alle materialen zonder voorbereiden
- Markering van de verschillende diameters
- Diameter van de schacht 10 mm



PG draad
- 12 maten PG: 6 tot 37
- Lengte 100 mm
} plaatstaal max 4 mm dikte

ISO draad
- 11 maten ISO: 6 tot 40
- Lengte 96 mm

678014 PG 72,80€

678006 ISO 72,80€

Draadloze gassoldeerbout

0,073 kg

- Temperatuur van de tip: 250°C ~ 550° C
- Toorts: 1100° C
- Maximale temperatuur: 1300° C
- Piëzo ontsteking
- Brandstof capaciteit: 10 ml
- Gebruiksduur (één laadbeurt) 55 min op halve power
- Opwarmtijd: 40 sec
- Vermogen: 24 Watt

Lengte afmetingen:

- met dop: 198 mm - met tip: 189 mm - met warmte blazer: 181 mm
- Hervulbaar met butaangas (bout wordt leeg geleverd)
- 4 soldeerpunten: 1075.HS
- 1 soldehouder: 1075.HD.



1075.H 86,50€

Zaagbeugel voor metaalzagen

0,830 kg

- Spanning van het blad: 110 kg
- Beugel van aluminium: dit geeft een betere stabiliteit en dus meer precisie
- Ergonomisch handvat: dit geeft minder trillingen, vraagt minder inspanningen, bi-materiaal
- Het zaagblad kan 360° worden gedraaid in 8 verschillende standen



Spanning: 110 kg

100 mm

Volledig en automatische controle van de zaagbladspanning

Set van 10 reserve zaagbladen "10 tanden"



603F 35,50€

668A.10 ZAAGBLAD 23,00€

Schaar voor intensief gebruik

0,225 kg

Een hoog kwalitatief product dat een oplossing biedt voor de volgende sectoren:

- Electriciëns: knippen van draden en kabels
- Automotive: knippen van kabels, assen, buizen
- Industrieel onderhoud: knippen van assen, buizen, draden

Duurzaam en extra sterk:

- Volledige structuur in staal (lemmet en handvat)

Veiligheid:

- Antislip afwerking op het handvat

Multifunctioneel:

- Kabelsnijder d 50 mm langs elk kant van het lemmet
- Stripfunctie (1,5 mm - 2,5 mm - 4 mm)

Ergonomisch:

- Groot en klein oog in de handgreep voor grote en kleine handen

Pratisch:

- Bevestigingsclip voor aan de riem te dragen

Afmetingen:

- Totale lengte: 160 mm
- Lengte van het lemmet: 40 mm

Voor veelzijdig en intensief gebruik



841A.3 23,35€

Allessnijder schuine bladen

0,205 kg

2 openingsstanden:

- Opening van de scharen van 29 tot 36 mm
- Opening van het handvat van 77 tot 102 mm
- Comfortabel: Antislipgrepen van bimateriaal
- Veilig: blokkeersysteem in gesloten toestand
- Nauwkeurig: Snijvlak van het blad is licht gekarteld. Geen gevaar voor wegglijden
- Voor het snijden van plastic, bandijzer, nylon, fijn plaatstaal...

De schuine bladen geven meer comfort bij langdurig knipwerk



Max opening van de scharen: 36 mm

980C 13,50€

980 15,00€

Beklede elektriciensscharen

- Ergonomische handgreep bekleed met twee materialen, voor links- en rechtshandigen
- Lange bladen, met draadknipper
- Uitvoering: gebruneerde bladen

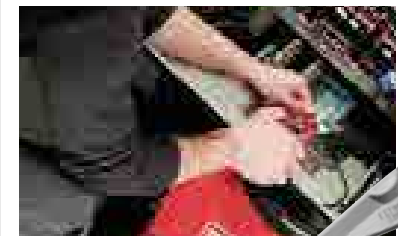

841A.4 12,10€

Multifunctionele schaar

- Model voor diverse toepassingen, zeer veelzijdig en een maximaal comfort
- Exclusieve ergonomische FACOM handgreep (bi-materiaal) voor rechtshandigen, voor meer comfort
- Ideaal voor het knippen van dik karton, aluminium (dikte: 0,2 mm), rubber (dikte: 3mm), leder (dikte: 5 mm), touw, enz
- Bladen van roestvrij staal: precisie en een langere levensduur voor het snijvlak
- Uitvoering: gebruneerde bladen



841A.9 22,50€

NEW

Zijkniptang

- Kniptangen ontworpen om nauwkeurig alle soorten draad door te knippen: pianodraad, zachte draad, moderne materialen (max. 200 kg/mm²)
- Zijkniptang: 160 mm • 180 mm • 200 mm

Duurzaam:
20% langere levensduur (30.000 cycli)

Performantie:
nieuw design van de snijvlakken zorgt voor 20% meer efficiëntie

Terugstelveer:
vereenvoudigde grippositie en verminderde spanning bij intensief gebruik

Ergonomie:
het bredere handvat bi-materiaal, brengt 25% extra comfort en grip

Kracht maximalisatie:
grotere hefboomarm door de positie van de scharnier-as

Tether-klaar:
voorzien van oog voor veilig werken op hoogte



Zijkniptang - elektriciensmodel

- Zijkniptang - elektriciensmodel 140 mm / 160 mm
- Smalle kop voor moeilijk toegankelijke en krappe plekken (elektriciteitskasten, bekabelingswerk).
- Bijna vlakke kniptangen ontworpen om nauwkeurig door alle soorten draad te knippen: harde draden (max. 160 kg/m²), fijne koperdraad, moderne materialen

391A.14CPE | 26,25€

391A.16CPE | 27,50€



192A.16CPE | 20,00€

192A.18CPE | 22,50€

192A.20CPE | 28,90€

Set van 4 tangen standaard

- 180A.CPE: Waterpomptang
- 192A.16CPE: Zijkniptang
- 187A.18CPE: Combinatietang
- 185A.20CPE: Tang met halfronde bekken
- 1,230 kg



CPE.A1 | 79,00€

Set van 3 tangen maintenance

- 181A.25CPE: Waterpomptang met doorgestoken scharnier
- 192A.16CPE: Zijkniptang
- 185A.20CPE: Tang met halfronde bekken
- 1,000 kg



CPE.A3 | 61,00€

Set van 4 performantie tangen

- 170A.25: Waterpomptang
- 192A.18G: Zijkniptang
- 187A.20G: Combinatietang
- 185A.20G: Tang met halfronde bekken

Handvat met pvc bekleding
• Extra gemakkelijk in onderhoud



GJP.A1 | 60,00€

Power zijkniptang 180 mm

INNOVATIE
het hoogste prestatieniveau op de markt

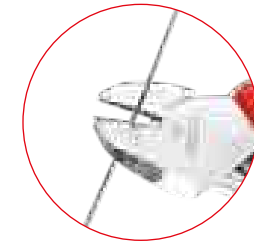

Exceptioneel knipvermogen

- Knijpt max. Ø 3,0 mm de pianodraad
- Het gesmeed profiel vermindert de spanningspunten en biedt daardoor zeer hoge slijtvastheid



Terugstelveer

- Vereenvoudigde grippositie en verminderde spanning bij intensief gebruik



50% Minder krachtinspanning*

- Gepatenteerde scharnierconstructie
- De knipkracht wordt vermenigvuldigd, ondanks de compacte vormgeving

*Vergeleken met een zijkniptang FACOM 180 mm (192.18CPE)

Comfort en grip

- Ergonomisch en compact Soft Grip handvat voor een optimaal gebruikscomfort
- Beschermkap aan de bovenzijde voor een natuurlijk greep

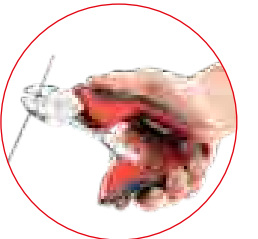

Ophangoog



Max. ø 3 mm pianodraad



Gepatenteerd ontwerp

192T.18UPE | 49,90€

Set borgveertangen rechte en gebogen bekken

- Van 19 tot 60 mm
- Borgveertangen voor asborgveren en huisborgveren

Kleur codering voor de herkenbaarheid open/sluiten



	Openen	Sluiten
177A.18		
197A.18	19-60 mm	19-60 mm
179A.18		
199A.18		

PCJ4 **65,10€**

Waterpomptang met doorgestoken scharnier en vergrendeling 250mm

- Verchroomd, ergonomische handvaten, bi-materiaal

Lange bekken **181EF.25CPE**

Standaard model **181A.25CPE**

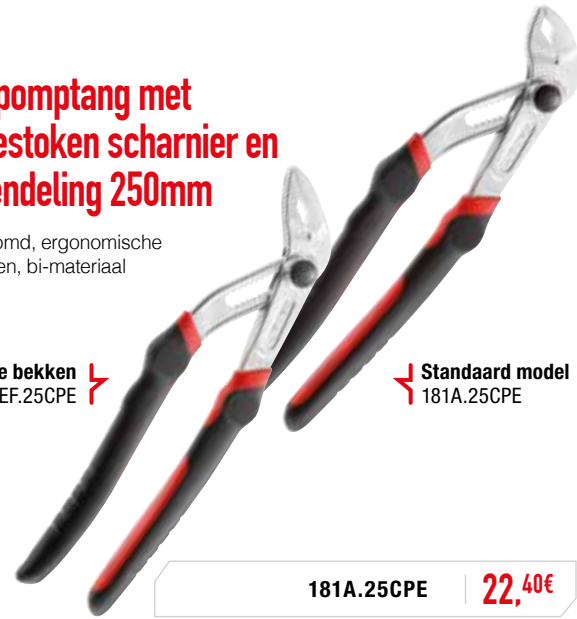

181A.25CPE 22,40€

181EF.25CPE 24,40€

Standaard waterpomptang - 250 mm

- Zelfklemmende tanden
- PVC bekleede handgreep
- Klembeveiliging: beschermt de vingers

Made in France



8 posities
Opening diam. 0 tot 40 mm



170A.25 12,90€

Griptang met lange bekken

- Bekopening in 5 standen
- Trekker voor beheerst deblokken zonder schokken
- Handig en veilig. Met een hand te gebruiken
- Breedte van de bekken 17 mm
- Groef op de bovenste bek om buizen met een kleine diameter vast te klemmen
- Scharnierend uiteinde van de bek, past zich aan elke situatie aan
- Verchroomd

501%

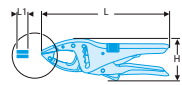

H X L X L1 (mm)	KG
80,7 x 250 x 17	0,770



501A 40,50€

Griptang met korte bekken

- Bekopening in 5 standen
- Trekker voor beheerst deblokken zonder schokken
- Handig en veilig. Met een hand te gebruiken
- Breedte van de bekken 17 mm
- Groef op de bovenste bek om buizen met een kleine diameter vast te klemmen
- Verchroomd

500%

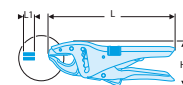

H X L X L1 (mm)	KG
80,7 x 230 x 17	0,740



500A 36,50€

Set van 3 tangen, tot 1000 volt geïsoleerd

- 180.VE: waterpomptang
- 391.16VE: zijknijptang
- 195.20VE: tang met gebogen halfronde bekken

1000VOLTS
EN 60900



VE.3 71,25€

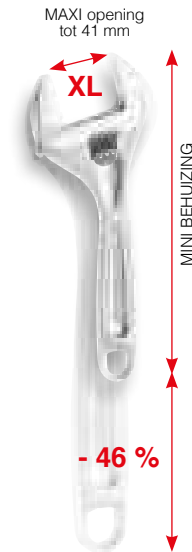

MAXI opening tot 41 mm

XL

MINI BEHUZING

- 46 %

Korte verstelbare moersleutel

- Kort heft en dun profiel voor een optimale toegankelijkheid
- XL opening voor een zeer veelzijdig gebruik: tot 41 mm
- De afstelschroef is goed toegankelijk = gebruiksgemak
- Verstelbaar deel van de bek steekt niet uit als de bek maximaal open staat
- Gradenverdeling in millimeters
- Uitvoering: verchroomd huis en gepolijste zijvlakken

Zeer goed toegankelijk in een beperkte ruimte



Licht en comfortabel met ergonomische handgreep

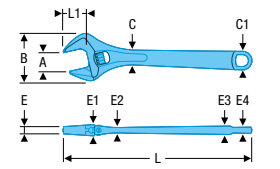

standaard model 12"

standaard model 8"

standaard model 6"

113AS.6C 17,30€

113AS.8C 24,50€

Verstelbare moersleutel met kartelwiel van 4 tot 18"

Sterkte: ISO 6787, DIN 3117, NF ISO 6787, ASME B 107.8 M

- De afgeronde handgreep zorgt voor een betere hanteerbaarheid
- Dunnere bekuiteinden voor een betere toegankelijkheid
- Kartelwiel goed toegankelijk = eenvoudig af te stellen
- Kartelwiel draait rechtsom
- Verstelbaar deel van de bek steekt niet uit als de bek maximaal open staat
- Met de schaalverdeling in millimeter wordt de bekopening gemakkelijk voor ingesteld
- Uitvoering: verchroomd en gepolijste zijvlakken



Ø	A (mm)	B (mm)	C x C1 (mm)	E (mm)	L (mm)	L1 (mm)	KG (g)
113A.4C	13	34,0	11,0 x 14,0	4,5	114	13	65
113A.6C	20	45,0	14,8 x 18,5	5,0	155	19	125
113A.8C	27	61,5	18,5 x 24,0	6,5	206	24	275
113A.10C	30	69,5	21,5 x 28,5	9,0	255	29	480
113A.12C	34	80,0	25,0 x 31,0	10,0	306	34	700
113A.18C	53	115,0	31,0 x 38,5	16,0	456	53	1790

113A.4C 10,40€

113A.10C 16,70€

113A.6C 11,40€

113A.12C 24,40€

113A.8C 13,25€

113A.18C 67,80€

Haaksleutel scharnierend model

- Het scharnier heeft een verende ring voor een soepele en duurzame werking
- Met deze 4 sleutelmaten kan hetzelfde worden gedaan als met drie maal zoveel klassieke vaste sleutels
- Capaciteit: van 15 tot 180 mm
- Uitvoering: verchroomd, gesatineerd

Ø	Ø (mm)
125A.35	15 - 35
125A.50	35 - 50
125A.80	50 - 80
125A.120	80 - 120



Meer veelzijdigheid met de haaksleutels

Voor moeren met zij-inkeping van draaiassen

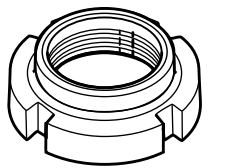

125A.35 15,30€

125A.80 24,50€

125A.50 18,65€

125A.120 32,60€

NEW

Dubbelzijdig meetlint met abs-behuizing

- Dubbelzijdig bedrukt lint, voor gebruik als liniaal
- Lint met matte, niet-reflecterende, zeer duurzame Mylar bekleding
- 893B.213: Brede eindhaak met 2 vastzetpunten met verstevigingsplaat van roestvrij staal
- 893B.319: Brede eindhaak met 2 vastzetpunten met verstevigingsplaat van roestvrij staal
- 893B.519: Brede eindhaak met 3 vastzetpunten met verstevigingsplaat van roestvrij staal
- 893B.825: Brede eindhaak met 3 vastzetpunten met verstevigingsplaat van roestvrij staal



893B.213 2m | 4,90€

893B.319 3m | 5,75€

893B.519 5m | 8,25€

893B.825 8m | 11,50€

Meetlint met metalen huis 2 meter

- Compact.
- Breedte: 16 mm.
- Band met 2 klinknagels.
- Stijfheid tot 1,10 m.



800A.216 | 10,00€

Set van 5 beklede doorlagen

- Diam 3 - 4 - 5 - 6 - 8 mm
- Geleverd in een ophangbare doos
- Kop gehard tot 43 HRC
- Pen gehard tot 58 HRC



249.GPB | 42,60€

Beklede automatische centerpunt

- Geeft een slag door middel van een veer die met een druk op de knop wordt ontspannen
- De kracht van de slag is tussen 15 en 25 kg regelbaar door aan de kop te draaien
- Ergonomische FACOM-handgreep
- Punt gehard tot 57 - 60 HRC



257.G | 44,75€

Bankhamer met grafietsteel

3 materialen voor een perfect resultaat

- 1. GRAFIET:** betere weerstand. Geen risico op gebroken steel
- 2. POLYPROPYLEEN:** minder vibraties
- 3. ELASTOMEER:** voor een uitstekende grip en voor een goede weerstand tegen vloeistoffen



	L x H x P (mm)	KG
205C.20	260 x 96 x 19	0,250
205C.30	300 x 106 x 23	0,380
205C.50	320 x 122 x 27	0,580
205C.80	350 x 132 x 33	0,960

205C.20 | 9,90€

205C.50 | 13,25€

205C.30 | 11,05€

205C.80 | 16,30€

Terugstootloze hamers met verwisselbare hamerdoppen

- Steel van glasvezel
- Stalen huis
- Speciale, gemakkelijk te vervangen hamerdoppen van nylon, met hardheid Shore D74
- Ergonomisch handvat met goede grip
- Uitvoering: gemoffelde hamerslag



	L x H x P (mm)	KG
212A.35	305 x 112 x 35	0,690
212A.40	310 x 117 x 40	0,760
212A.50	320 x 120 x 50	1,070
212A.60	330 x 138 x 60	1,680

212A.35 | 33,10€

212A.50 | 41,85€

212A.40 | 34,35€

212A.60 | 71,00€

- Praktisch**
- Mogelijkheid om 2 matrijzen op te slaan
 - Zichtbare afdruk zonder manipulatie



- Makkelijk te vervangen:**
- De matrijzen zijn makkelijk te vervangen voor een snel en makkelijk gebruik.

- Comfort**
- Volledige zichtbaarheid
 - Ergonomisch handvat voor gebruik met één hand

Multifunctionele kabelschoentang met 4 verwisselbare matrijzen

8,847 kg

- Voor een constant en nauwkeurig klemmen van mechanische, elektrische en elektronische connectoren
- De draad wordt perfect in de kabelschoen geplaatst. De positie van de matrijzen zorgt voor een optimaal zicht op het werk tijdens het klemmen
- De klemmatrijzen zijn snel en eenvoudig te verwijderen via een ontgrendelsysteem

4 verwisselbare matrijzen:

- Matrijzen 821461: 0,25 - 0,75 mm², 1 - 1,5 mm², 2,5 mm², 4 mm², 6 mm², 10 mm²
- Matrijzen 821462: 0,5 - 1,5 mm², 1,5 - 2,5 mm², AWG 22 - 16, 16 - 14
- Matrijzen 821466: 0,14 - 1 mm², 1,5 mm², 2,5 mm², 4 mm², AWG 16, 14, 26 - 18, 12
- Matrijzen 821469: 0,5 - 2,5 mm², 4 - 6 mm² AWG 22 - 14, 12 - 10
- Multifunctionele kabelschoentang 821416

Betrouwbaar en nauwkeurig tegelijk

819832 | 277,00€

Electricienset - mobiel kabelstripgereedschap

Bevat:

- 1 multifunctionele kabelschoentang 821416
- 4 Matrijzen (821461 - 821462 - 821463 - 821469)
- 1 automatische striptang Swingo® 793936
- 1 kabelstriptang 985956
- Kunststof koffer BP.MBOXM



819810 | 351,00€

Automatische striptang met pistoolhandgreep 90°

Comfort & ergonomie

- 90° soft-pistoolhandgreep zorgt voor minder spanning op de pols en elleboog
- Duurzaam voor intensief werken

Precisie

- De druk van de bek is aanpasbaar

Snel aanpasbaar en polyvalent

- Snel en makkelijk snijden: het mes zit vooraan de tang en kan snel vervangen worden
- Veelzijdig: ruime stripcapaciteit

- Stripfunctie:**
- Stripplengte: tussen 3 en 18 mm
 - Kabeldiktes van 0,02 tot 10 mm²



- Met ingebouwde knipfunctie:**
- 1,5 mm² ééndraads kabel
 - 10 mm² meeraderige kabel

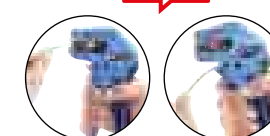

Swingo 90°

793940 | 73,25€

100% Automatische striptang

- Behuizing gemaakt van met glasvezel versterkt nylon

Met ingebouwde knipfunctie:

- 1,5 mm² ééndraads kabel
- 10 mm² meeraderige kabel
- De striplengte kan worden ingesteld tussen 3 en 18 mm
- Strip kabeldiktes van 0,02 tot 10 mm²



Combineert 2 functies: Snijden en strippen

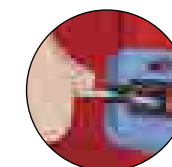

Swingo

793936 | 65,10€

NEW

Serkan 360° kableschoentang

Zelfinstellende aanpassing aan de gewenste grootte van de kabeluiteinden: geen krimpfout door gebruik van de verkeerde matrijs en geen onnodig aankopen van diverse matrijzen:

- Vierkant-persen
- Zeskant-persen voor kleinere contactvlakken
- Doorsnede: 0,14 – 10 mm²
- Geschikt voor alle geïsoleerde en niet-geïsoleerde kabeluiteinden
- Zijdelingse invoering van de kabeluiteinden in het gereedschap. Ideaal voor repetitieve handelingen
- Uitgerust met een ratelsysteem om een optimaal krimpen te garanderen
- Constante, hoge krimpqualiteit met eindvergrendeling
- Krimpdruk is in de fabriek nauwkeurig ingesteld (gekalibreerd)
- Minimale krachtinspanning vereist door de hefboomconstructie
- Ergonomische handvaten: de tang ontglipt u niet tijdens gebruik



- De mobiele oplossing**
- Makkelijk in gebruik
 - Economisch
 - Licht in gewicht
 - Neemt weinig plaats in
 - Geen matrijzen nodig: tijds winst

985905 | 149,00€

Kableschoentang met knikmechanisme voor geïsoleerde kableschoenen

- Matrijzen met 3 afdrucken (mm²): (0,5-1,5) (1,5-2,5) - (4-6)
- Klemkracht bij het knippen en strippen
- Conform de norm CEI 60 352.2 / CEI 60 760
- Omgekeerd klemmen: positioneer de kableschoen op het 'vaste bek' voor een doeltreffend en nauwkeurig resultaat
- Lengte: 230 mm

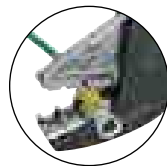

985894 | 54,20€

Kableschoentang met knikmechanisme voor geïsoleerde kabeluiteinden

- 5 openingen: 0,5 mm • 0,75 mm • 1 mm • 1,5 mm • 2,5 mm • 4 mm • 6 mm
- Conform de norm NFC 63-023
- Speciale vorm voor een stevige greep
- Omgekeerd klemmen: positioneer de kableschoen op het 'vaste bek' voor een doeltreffend en nauwkeurig resultaat



985895 | 52,35€

Multifunctionele kabelstripper

Het vergemakkelijkt het strippen
30% minder kracht nodig
Snel en eenvoudig in gebruik

Het zelfdraaiende mes geeft een makkelijke stripping:

1. positioneer de striptang
2. draai rond de kabel
3. trek naar de buitenkant

Multifunctioneel

De striptang is geschikt om zowel te snijden als te ontmantelen

- Dubbele veiligheid**
- Is het snijmes zichtbaar ↓ het strippen is geblokkeerd
 - Veiligheidspal



872271 | 27,60€

Standaardkableschoentang

- Standaardkableschoentang met kabelknipfunctie
- Vastklemmen van geïsoleerde kableschoenen: Ø 1,5 • 2,5 • 6 mm²
- Vastklemmen van niet-geïsoleerde kableschoenen: Ø 1,5 • 2,5 • 6 mm²
- Strip van Ø 0,75 tot 6 mm²
- Knijpt draadeinden: M 2,5 • M 3 • M 3,5 • M 4 • M 5
- Hardheid 4,6 • 8,8 en RVS
- Lengte: 225 mm

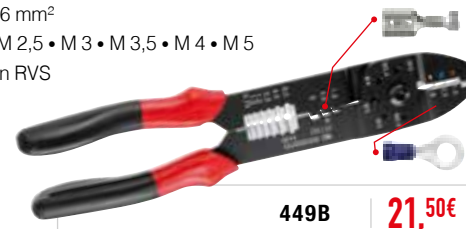

449B | 21,50€

Kableschoentang voor niet geïsoleerde kableschoenen

- Matrijs met 3 profielen voor niet-geïsoleerde kableschoenen met een doorsnede van 1,5; 2,5 en 6 mm²
- Lengte: 195 mm



985757 | 233,00€

NEW

Ampere tang 20 MA - 1500A

- Voor het meten van stroom zonder contact
- Meting van AC / DC: 20 MA - 400A
- Meting van AC / DC: 400 MA - 1500A → 2 werkposities
- Meting van wisselstroom AC en continuestroom DC
- Diameter van de bekken: 53 mm
- Max. toegestane kabeldiameter: 52 mm
- Meetcategorie: IV - 600 Volt
- Te gebruiken met de meeste multimeters
- Manuele instelling van het nulpunt
- Uitstekend geschikt voor de multimeters van FACOM 711, 711A, 714 en 714A



Breed meetbereik
Voor automotive en industrieel gebruik

720.P1500 | 99,00€

Ampere tang 5 MA - 30A

- Voor het meten van stroom zonder contact
- Meting van AC / DC: 5 MA - 30A
- Meting van lage wisselstroom AC en continuestroom DC
- Diameter van de bekken: 19 mm
- Max. toegestane kabeldiameter: 19 mm
- Meetcategorie: IV - 600 Volt
- Te gebruiken met de meeste multimeters
- Manuele instelling van het nulpunt
- Uitstekend geschikt voor de multimeters van FACOM 711, 711A, 714 en 714A

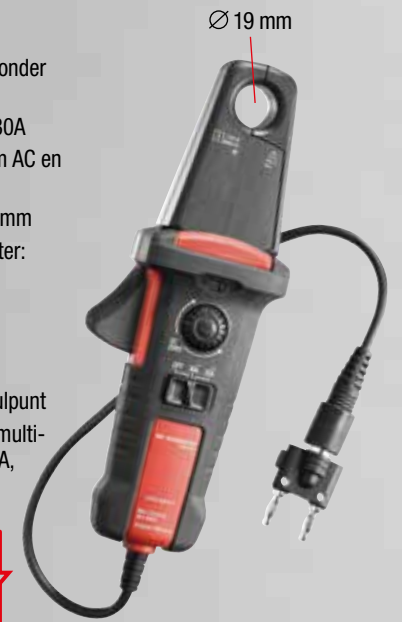

Extra laag meetbereik
Kan gebruikt worden voor lekstroom-detectie tijdens het auto-onderhoud

720.P30 | 195,00€

Multimeter voor onderhoud

- Type AUTO, breed LCR scherm met achtergrondverlichting, bestendig onder moeilijke gebruiksomstandigheden
- Meet RMS/CAT III
- Voltmeter: AC/DC van 0 tot 600 V
- Ampèremeter: AC/DC van 0 tot 10 A
- Ohm-meter: 0 tot 40 MOhm
- Capaciteitsmeter: 0 tot 100 µF
- Frequentiemeter: 0 tot 100 KHZ
- Relatieve generatorpulsduur: 0.1% tot 99.9%
- Continuïteitstest
- Diodetest
- Geleverd met een set meetpennen

Ideaal voor industrieel onderhoud, het verhelpen van storingen op elektronische of elektromechanische apparatuur en voor trainingsdoeleinden!



RMS meter die de reële effectieve waarde van wisselstroom weergeeft. Ongeacht de golfvorm: een zuivere sinus of vervormd

711A | 199,00€

Multimeterang

- Multimeter voor ambulante servicebeurten
- Meting van stroom zonder contact, bestand tegen moeilijke omgevingen
- Voltmeter DC / AC: 0 tot 600 V
- Ampèremeter DC / AC: 0 tot 400 A
- Ohmmeter: 0 tot 40 MΩ
- Continuïteitstest met geluidssignaal
- Diodetest
- Temperatuurmeting met thermo-element K
- RMS 600 V CAT III.
- Geleverd met een set meetpennen

Veiligheid, innovatie, ergonomie



712A | 339,00€

Automotive multimeter

- Meting van de inwendige weerstand van accu's
- Automatische ijking
- Spanningsmeter: AC / DC 0 --> 600 V
- Ampèremeter: AC / DC 0 --> 400 mA
- Ohmmeter: 0 Ω --> 40 MΩ
- Continuïteits- en diodetest
- Temperatuurmetering.
- Cyclische verhouding: 5% ↗ 99%
- Nokhoek
- Toerenteller
- Frequentiemeter: 1 Hz ↗ 400 KHz
- Functioneert met de ampèretang 711A.P500
- Wordt geleverd met een set meetpennen, analysekabel voor de accu, K-temperatuursensor en een beschermhoes



714A | 279,00€

Multimeter met isolatiemeting

- Detectie van lekstromen
- Inclusief beschermhoes
- Technische specificaties:**
- Isolatie tester tot 4000 MΩ
- Voltmeter AC/DC: 0 tot 600 V
- Ampèremeter AC/DC: 0 tot 400 mA
- Compatibel met de ampèretangen 711A.P500
- Ohmmeter: 0 tot 40 MΩ
- Frequentiemeter, continuïteitstester, diodetester

Veiligheid, innovatie,
ergonomie



715 | 395,00€

Infrarood thermometer

- Voor een infrarood meting van de temperatuur zonder contact met de lasergeleider of door contact met een thermo-element K (niet meegeleverd)
- Meetbereik IR: van -60 °C tot 500 °C
- Ratio D/S: 11/1
- Emissiviteit: Instelbaar
- Mode: Min Max
- Differentieel, onmiddellijk
- De prestaties van metingen d.m.v. een thermo-element hangen af van de K-sonde



DX.T100 | 108,75€

Tang voor bindstrips van kunststof

0,310 kg

- Voor alle bindstrips met een breedte van 2,4 tot 9 mm
- Robuust en eenvoudig te bedienen, met een grote overbrengingsverhouding
- Grote slag voor snel werken
- Stripeinde met de hand afknippen



455B | 47,00€

Set met 20 werktuigen om de autoradio uit te bouwen

- 20 stuks speciaal gereedschap voor de belangrijkste autoradiomerkers: Alpine, Blaupunkt, Becker, Grundig, JVC, Pioneer, VDO.
- Multimerken: BMW, groep Fiat, Ford, Mercedes, Opel, PSA, Renault, Groupe VAG.
- Geleverd in plastic etui, met gegevens over de toepassing.



DX.25 | 36,75€

Selectie van 11 stuks Micro-Tech® gereedschap

0,726 kg

Bevat:

- 5 sleufschroevendraaiers: AE.1,2 x 35 • AEF.1,5 x 35 • AEF.1,8 x 35 • AEF.2 x 35 - AEF.2,5 x 35
- 3 schroevendraaiers voor Phillips® schroeven: AEF.P.000 x 35 • AEF.P.00 x 35 • AEF.P.0 x 35
- 1 Pincet: 140A
- 2 Tangen: 405.10 MT - 432 LMT
- Afmetingen van de doos: L 285 x B 138 x H 26 mm



MT.J3 | 112,00€

Set van 5 Micro-Tech® schroevendraaiers Sleuf- PZ

0,71 kg

Bevat:

- AN 1,5 x 35 • 1,8 x 35 • 2 x 35 2,5 x 35 mm
- AD 00 x 35



AEF.J1 | 23,10€

Selectie van 16 stuks Micro-Tech® gereedschap

1,075 kg

Bevat:

- 6 sleufschroevendraaiers: AE.1 x 35 • AE.1,2 x 35 • AEF.1,5 x 35 • AEF.1,8 x 35 • AEF.2 x 35 • AEF.2,5 x 35
- 2 schroevendraaiers voor Phillips® schroeven: AEP.000 x 35 • AEP.P.00 x 35
- 3 6-kant schroevendraaiers: 84E.0,9 x 35 • 84E.1,3 x 35 • 84E.1,5 x 35
- 2 Tangen 405.10MT • 432LMT
- 1 Schaar 841.MT
- 1 Hobbymes 845.1
- 1 Pincet 140AA
- Afmetingen van de doos: L 366 x B 180 x H 66 mm



MT.J1 | 170,50€

Set van 5 Micro-Tech® Torx® schroevendraaiers

0,28 kg

Bevat:

- 5 Schroevendraaiers voor Torx® schroeven AEX.6 x 35 • AEX.7 x 35 • AEX.8 x 75 • AEX.9 x 75 • AEX.10 x 75
- Afmetingen van de doos: L 183 x B 109 x H 32 mm



AEX.J1 | 31,50€

Telescopische spiegels

- Spiegel met achtergrondverlichting d.m.v. een LED voor een beter zicht in donkere zones
- Spiegel van krasbestendig glas
- Element van gegoten kunststof rondom het glas voor een betere bescherming van de te bewerken voorwerpen en de levensduur van de spiegel
- Eenvoudig instelbare scharnier en blokkering d.m.v. een schroef
- Ergonomische, tegen oplosmiddelen bestendige heft van kunststof: Skydroll, dieselolie...
- Maximale lengte 850 mm



834B.RTI | 21,40€

834B.RTIM | 29,75€

Flexibele magneet

0,253 kg

- Integrale fluxgeleider om te voorkomen dat deze aan de kanten blijft kleven
- Lengte: 560 mm
- Diameter van de magneet: 12 mm.
- Kracht: 3 kg



827.M | 69,00€

Sets momentschroevendraaiers



- Koppel 0,5 - 2,5 N.m - 1/4"**
 Eénrichtingsschroevendraaier A.402
- ECR-verloopstuk 1/4" EF.1PA
 - Sleuf 4,5 • 6,5 • 8 mm
 - 1 • 2 • 3

A.402J2 217,00€

- Koppel 2 - 10 N.m - 1/4"**
 Idem A.402J2 behalve de schroevendraaier A.404 en bits
- 3 • 4 • 5 • 6 mm

A.404J2 219,00€

Koppel- en hoekverdraaiingsmeter

- Aandrijving: 1/2"
- ISO 6789 - DIN EN ISO 6789 - NF EN ISO 6789

Nauwkeurigheid:

- Koppel: ±3% tussen 20% en 100% van de adapter capaciteit
- Hoek: ±2°
- Meetmethode: piek of volger
- Meeteenheid: Nm, ft.lb, In.lb, Kg.cm, graad
- Mogelijkheid om het toetsenbord te vergrendelen: de gebruiker heeft dan uitsluitend toegang tot de programmeerkeuze en de opgeslagen resultaten
- Geleverd met een ijking-certificaat



GEHEUGEN MET 50 WAARDEN
 Koppel en hoek vastdraaien met één enkel gereedschap

E.506-135S (6,8 - 135 Nm) 194,25€

E.506-200S (10 - 200 Nm) 217,50€

Hoekverdraaiingsmeter

- Nauwkeurigheid: ±2°
- Range hoekverdraaiing: 1 - 360°
- Meeteenheid: in graden
- Geleverd met een certificaat van conformiteit

Ergonomie

- Visualisatie van de leds, zelfs bij een moeilijke toegang
- Uiterst eenvoudig in gebruik: automatische test. Wordt geïnitieerd na inschakeling
- LED en Beeper



Productiviteitswinst!
 Voor nauwkeurig en betrouwbaar vastzetten
 Zeer eenvoudige hoekverdraaiing!



E.406 133,75€

Momentsleutel met ratel

- Precisie: ± 2% tussen 20% en 100% van de capaciteit van de sleutel
- Meetwijze: piek of volgend
- Meeteenheid: N.m, lbf.ft, lbf.in en kgcm
- De sleutels zijn genummerd en worden geleverd met een ISO 6789 controlecertificaat
- Voorinstelling mogelijk van 9 koppel- en/of hoekwaarden
- Geheugen voor 250 waarden met PC USB verbinding
- Geleverd in een koffer van kunststof en een inlay van foam

Model	L [mm]	Vermogen [Nm]	Ratel	□	Aansluiting	ΔΔ [g]
E.316A30R	390	1,5 - 30	R.372	1/4"	9 X 12	1,604
E.316A135J	415	6,7 - 135	J.372V	3/8"	9 X 12	1,697
E.316A135S	415	6,7 - 135	S.372V	1/2"	9 X 12	1,709
E.316A200S	530	10 - 200	S.382V	1/2"	14 X 18	2,699
E.316A340S	650	17 - 340	S.382V	1/2"	14 X 18	2,859

VERGRENDELBAAR KLAVIER



E.316A135S 350,00€

E.316A30R 340,00€

E.316A200S 385,00€

E.316A135J 350,00€

E.316A340S 415,00€

Afslagsleutel met afneembare ratel serie 306

UITSTEKENDE PRESTATIES

- Intensief gebruik: duurzaamheid van het mechanisme getest tot wel 50000 keer afslaan
- Geen verlies van de nauwkeurigheid conform ISO-norm 6789 (meer dan 5000 cycli)
- De nauwkeurigheid is fabriek af ingesteld op ± 2 % R.306A25 • K306A600 • K306A1000 (± 4%)

VEILIG

- Nauwkeurige en stabiele micrometerschaal, gemakkelijk af te lezen en in te stellen om het risico van fouten te vermijden
- Automatische vergrendeling zodat de instelling niet per ongeluk kan veranderen
- Eénrichtingssleutels te gebruiken in twee richtingen door het opzetstuk om te keren
- Genummerde sleutel geleverd met een ijkingcertificaat
- Ophangoog voor het opbergen
- Set geleverd in een kunststof doos met ratel en draaiknop (behalve Ref R.306A25 - K.306A600 - K.306A1000)

VERLOOPSTUKKEN: 9 X 12 ou 14 X 18 MM

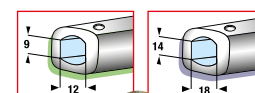

Uiterst nauwkeurig, zelfs bij intensief gebruik! Sterk en eenvoudig in gebruik



	Aansluiting mm	Nm Min. - max.	□	Afmetingen (mm)
R.306A25	9 x 12	5 - 25	1/4"	271
J.306A50	9 x 12	10 - 50	3/8"	357
J.306A100	9 x 12	20 - 100	3/8"	437
S.306A100	9 x 12	20 - 100	1/2"	437
S.306A200	14 x 18	40 - 200	1/2"	515
K.306A600	14 x 18	120 - 600	3/4"	990
K.306A1000	Ø 30	200 - 1000	3/4"	1280

DYNAMOMETRIE

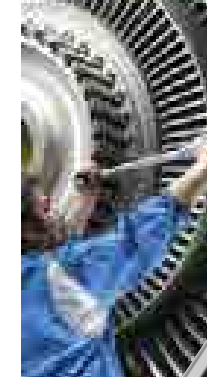

Kan gecombineerd worden met diverse opzetstukken:
 Opzetsteeksleutel



'Kraaienpoot'-ringsleutel



R.306A25 237,00€

J.306A50 277,00€

J.306A100 287,00€

S.306A100 277,00€

S.306A200 287,00€

K.306A600 689,00€

K.306A1000 813,00€

Omentsleutel met vaste ratel serie 208

DAAR KUN JE OP VERTROUWEN

- Duurzaamheid van het mechanisme: 25.000 cycli.
- Bestand tegen alle soorten koolwaterstoffen in garages of industrie

BETROUWBAAR

- Precisie: ± 4%
- Blijft langdurig nauwkeurig
- Dubbele schaalverdeling voor een snelle greep en precieze afstelling

COMPACT

- Kort en licht: ideaal voor kleine ruimtes
- Kleine kop
- Ratel 72 tanden (terugstelhoek 5°) voor gebruik met doppen
- Eénrichtingssleutels
- Ontkoppeling door aanraken en geluid bij verkrijging van het koppel
- Automatische reset
- Geleverd met een ISO 6789-genormeerd controlecertificaat
- Geleverd in een beschermkoker van kunststof

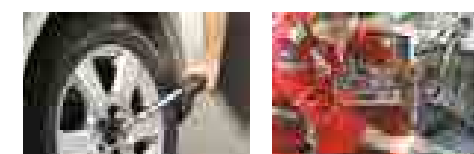

	Capaciteit Nm	□	L mm	L (mm)
R.208-25	5 - 25	1/4"	300	300
J.208-50	10 - 50	3/8"	357	337
S.208-100	20 - 100	1/2"	416	396
S.208-200	40 - 200	1/2"	479	466
S.208-340	60 - 340	1/2"	632	618

R.208-25 197,00€

J.208-50 167,50€

S.208-100 174,75€

S.208-200 183,00€

S.208-340 208,00€

De compacte sleutel voor alle toepassingen





Slagmoersleutel high perf 1/2" 18V 5.0ah op accu

3,3kg

- **Veiligheid:** de doppen blijven goed vastzitten en zijn makkelijk te verwisselen
- **Zichtbaarheid:** geïntegreerde LED verlichting die automatisch aan en uit gaat
- **Praktisch:** bediening met 1 hand
- **Duurzaam:** zachte bumpers die de werkomgeving beschermen tegen krassen en schokken

Gebruik:

- Het losdraaien van wielbouten
- Mechanische toepassingen
- Industrieel onderhoud
- Snelheid RPM: 1900
- Maximaal koppel Nm: 1625
- Lengte mm: 224

3 SNELHEDEN VOOR GECONTROLEERD VASTDRAAIEN



Brushless motor

Geleverd in een Toughbox koffer met:

- Een slagmoersleutel 1/2" CL3.CH18SD
- Twee accu's 5 Ah 18V CL3.BA1850
- Een multi-spanning oplader CL3.CH115

CL3.CH18SP2 | 527,00€

Boormachine 18V 13 mm 2.0 ah op accu

- Metalen zelfklemmende boorhouder 13 mm
- Duurzame, isolerende en tegen chemische en zure stoffen bestendige "soft grip" handgreep
- 5 koppel-aanhaalmomenten voor het vastschroeven
- 2 versnellingen en trekker met variabele snelheid voor een uitstekende controle van de snelheid
- Ingebouwde beschermramp
- Accu 18V 2Ah met DEWALT technologie, te verwisselen met de op dit moment verkrijgbare DEWALT accu's
- Uitgangsvermogen 350 W
- Max. koppel 60 Nm
- Onbelast toerental 0- 600 /2000
- Boorhouder van 13 mm
- Vermogen accu 18 V
- Capaciteit accu 2,0 Ah
- Trilling < 2,5m/s²a
- Geluidsdruk 74 dB(A)
- Geluidsniveau 85 dB(A)



Geleverd in een Toughbox koffer IP65 met:

- Een accuboormachine 13 mm CL3.P18SD
- Twee accu's 5 Ah 18V CL3.BA1820
- Een multi-spanning oplader CL3.CH115

Gereedschap met een compact en licht ontwerp om in krappe ruimtes te kunnen werken

CL3.P18SD2 | 386,00€



VERMOGEN EN VEELZIJDIG

18V duopack 5 ah slagmoersleutel en boormachine

Geleverd in een Toughbox koffer met:

- Een slagmoersleutel 1/2" CL3.CH18SD
- Een Boormachine CL3.P18SD
- Twee accu's 5 Ah 18V CL3.BA1850
- Een multi-spanning oplader CL3.CH115

CL3.CHP18SP2 | 690,00€

Compacte slagmoersleutel 1/2" 18V 2.0 ah op accu

- **Zichtbaarheid:** Geïntegreerde LED verlichting die automatisch aan en uit gaat
- **Praktisch:** bediening met 1 hand
- **Duurzaam:** zachte bumpers die de werkomgeving beschermen tegen krassen en schokken
- Trapsgewijs werkende trekker voor een goede regeling van het toerental
- Dopbevestiging d.m.v. een frictiering

Geleverd in een Toughbox met:

- Een slagmoersleutel 1/2" CL3.CC18SD2
- Twee accu's 2 Ah 18V CL3.BA1820
- Een multi-spanning oplader CL3.CH115



ULTRA COMPACT

Hoogtechnologisch slagmechanisme dat een koppel van 510 N.m levert
Ideaal voor gebruik in beperkt toegankelijke plaatsen (stuurhuis, remmen, schijven, ...)

CL3.CC18SD2PB | 463,00€

10,8V 2.0 ah duopack slagmoersleutel en boormachine op accu

Geleverd in Probag BS.SMB met:

- Een slagmoersleutel 1/2" CL3.C10SD
- Een boormachine CL3.P10JD
- Twee accu's 2 Ah 10.8V CL3.BA1020
- Een multi-spanning oplader CL3.CH115



CL3.C10SD2PB | 299,00€

Tot 30% krachtiger

Bumpers soft

Krachtig en duurzaam
Nieuw motorblok uit één stuk = minder onderhoud
Twin hamer slagmechanisme
Betere gewichtverdeling, minder trillingen

Uitstekende controle
Trekker met geleidelijke draaisnelheid

Bediening met 1 hand
Omkeerrichting veranderen
Draaisnelheid veranderen

Ergonomisch
Zachte greep voor comfort en grip
Optimale balans

Praktisch
Draaiende luchtaansluiting: de monteur wordt niet gehinderd in zijn bewegingen

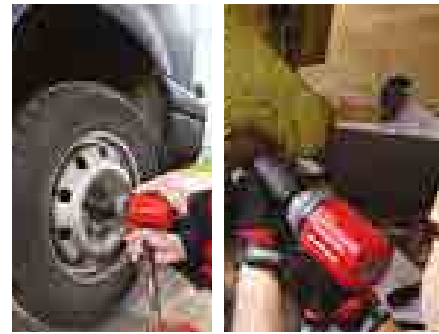
	NS.3000F	NK.3000F
Toerental onbelast	7225 rpm	5300 rpm
Maximaal koppel	1700 Nm	2115 Nm
Impacts/minuut	1 160	950
Diameter darm	1/2"	3/4"
Gemid. luchtverbruik	144 l/min	200 l/min
Werkdruk	6,2 bar	6,2 bar
kg	2,1 kg	3,8 kg

Slagmoersleutel titanium 1700 Nm vierkant 1/2"



NS.3000F | 304,00€

Slagmoersleutel titanium 2115 Nm vierkant 3/4"



NK.3000F | 599,00€

Slagmoersleutel 861 Nm - vierkant 1/2"

- 3 snelheden, omkeren "één hand"
- Geleverd met een ophanghaak; verminderd de vermoeidheid bij de gebruiker
- Monobloc design verhoogt de levensduur
- Geïntegreerde bumpers voorkomen beschadigingen
- Soft ergonomische handgreep
- Speciaal ontworpen behuizing voor gebruik in kleine ruimtes
- Dopbevestiging d.m.v. een frictiering en borgring



NS.1600F | 192,50€

NEW

Slagmoersleutel aluminium - vierkant 1/2"

- **Gesmede behuizing:**
- meer duurzaamheid
- **Verbeterd ontwerp van de trekker:**
- betere controle
- **Ergonomische handgreep:**
- rubberen bekleding voor optimaal comfort
- **Twin hamers:**
- ideaal voor de meest intense toepassingen
- **Verbeterde motor:**
- biedt een maximaal koppel van 1350 Nm
- **Omkeerhendel:**
- eenvoudig in gebruik
- zelfs met handschoenen



Verbeterde ergonomie en performantie

NS.1400F | 199,00€

SLAGMOERSLEUTEL

- Dubbele hamermechanisme met een uitzonderlijk koppel van 3390 Nm
- Tweetraps trekker: om het toerental met de vingertoppen onder controle te houden
- Eenvoudig toegankelijk omkeermechanisme met 2 vermogensniveaus voor het vastdraaien en losdraaien
- Duurzame en tegen kou en trillingen isolerende "soft grip" handgrepen van gegoten rubber
- Rubber stootrand om het motorhuis
- "Soft grip" zijhandgreep van gegoten rubber met de mogelijkheid deze 360° te draaien
- Licht zonder aan vermogen te hoeven inboeten
- Gebruiksgemak met de uitlaat via de handgreep, om de uitstoot van lucht richting de operator te vermijden

Slagmoersleutel 1" pistool - korte spil

- Eenvoudig toegankelijk omkeermechanisme met 2 vermogensniveaus voor het vastdraaien en losdraaien
- Rubber stootrand om het motorhuis
- Gebruiksgemak met de uitlaat via de handgreep, om de uitstoot van lucht richting de operator te vermijden



3390 Nm

NM.3000F | 863,50€

Rechte slagmoersleutel 1" lange spil

- Lange spil voor toegang tot beperkte ruimtes
- Eenvoudig toegankelijk omkeermechanisme met 2 vermogensniveaus voor het vastdraaien en losdraaien
- Rubber stootrand om het motorhuis
- Slechts 8 kg zonder aan vermogen te hoeven inboeten



3390 Nm

NM.3030LF | lange spil | 863,50€

Set 23 korte en lange impactdoppen 1/2"

kg 5,10 kg

- Set geschikt voor alle werkzaamheden aan auto's: korte doppen, lange doppen, doppen voor aluminium velgen (17 - 19 - 21 mm)
- Korte doppen: NS.A 10 - 32 mm
- Lange doppen: NS.LA 10 - 18 mm
- Doppen voor alu velgen: NSI.17L - 19L - 21L mm



NS.550B | 172,50€

Set van 5 impact doppen voor aluminium velgen



- Langere levensduur
- Hulzen vervaardigd uit Teflon om de velgen te beschermen tijdens het gebruik
- Set bestaat uit: 15 - 17 - 19 - 21 - 22 mm
- Geleverd in Detection Box
- S.15: dop voor Smart
- S.22: dop voor Honda, Mitsubishi en Toyota



NSI.5L | 81,00€



Torx® impactdoppen vrouwelijk

- Set van 8 doppen NSTX.L
- Norm ISO1711-1 TMD-701
- Bevat: TX.10L tot TX.24L
- Lengte 70 mm
- Aandrijfvierkant 1/2"



NSTXL.J8A | 95,00€

1,197 kg

XZN Lange impactdoppen mannelijk

- Set van 5 doppen lang nsv
- Norm ISO1711-1 DIN2325 DIN2324
- Bevat: XZN 10 - XZN 18
- Lengte 78 mm
- Aandrijfvierkant 1/2"



NSVL.J5A | 66,25€

0,686 kg

Torx® impactdoppen mannelijk

- Set van 9 doppen NSX.L
- Norm ISO1711-1 TMD-702
- Bevat: TX.20L TOT TX.70L
- Lengte 78 mm
- Aandrijfvierkant 1/2"



NSXL.J9A | 105,00€

0,948 kg

XZN lange impactdoppen

- Set van 7 doppen 1/2" Lang XZN
- Profiel XZN M6 - 8 - 10 - 12 - 14 - 16 - 18
- Lengte 100 mm
- Aandrijfvierkant 1/2"



SVL.J7A | 75,20€

0,980 kg

XZN impactdoppen mannelijk

- Set van 7 doppen NSV
- Norm ISO1711-1
- Bevat: M6 TOT M18
- Lengte 50 mm
- Aandrijfvierkant 1/2"



NSV.J7A | 81,75€

0,619 kg

XZN korte impactdoppen

- Set van 7 doppen 1/2" kort XZN
- Profiel xzn m6 - 8 - 10 - 12 - 14 - 16 - 18
- Lengte 60 mm
- Aandrijfvierkant 1/2"



SV.J7A | 64,75€

0,702 kg

Set van 2 moersplijters

- Verwijder een afgesloten of vastzittende moer, zonder de schroefdraad te beschadigen

- Bevat:**
- 289.M8
 - 289.M18



289.J1 | 97,50€

Zelfklemmende buitentrekkers met slanke bekken

- Toegankelijk: trekker met 2 slanke bekken
- Gebruiksgemak: trekker met zelfklemmende bekken d.m.v. een terugstelveer
- De trekker blijft in zijn positie op het rollager staan, ook zonder spanning
- Gebruiksvoorbeeld = accuklemmen
- Buitentrekkers: diam 10 - 35 mm
- Afmetingen: L 60 x B 75 x H 125 mm
- Ton: 0,5 t
- Max diam: 40 mm

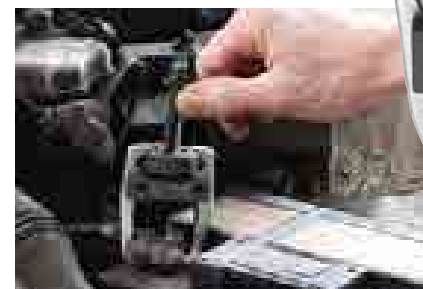

U.14A | 33,60€

2,1 kg

Stuurkogeltrekker

- Voor demontage van stuurkogels en kogelgewrichten van de ophanging
- Diam vork 22 mm
- Geleverd met 3 reserveborgpennen



U.16BG3PF | 75,00€

0,731 kg

Set van 3 breekijzers

- Door het ontwerp van dit breekijzer heeft het lemmet een minimale elasticiteit
- Set bestaande uit: D.3-7 - D.3 - 12 - D.3 - 18

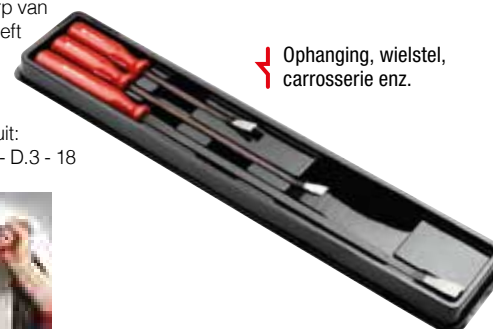

D.3J3 | 89,75€

Ophanging, wielstel, carrosserie enz.

Set inzetstukken voor het repareren van schroefdraden

- RVS inzetstuk M5, M6, M8, M10, M12
- Speciale tappen voor het repareren van de schroefdraden M5, M6, M8, M10, M12
- Speciale boortjes voor het repareren van de schroefdraden M5, M6, M8, M10, M12
- Gemengd gereedschap (montage van de inzetstukken en linksdraaiend) voor de inzetstukken M5, M6, M8, M10, M12
- Magnetisch "dopbreker" gereedschap voor de inzetstukken M5, M6, M8, M10, M12
- Afmetingen: 330 x 310 x 40 mm



TRK5-12PB | 197,90€

1,22 kg



Set rechts- of linksomdraaiende tapeindtrekkers

- Trekken door voorboren en het invoeren van een gegroefde staaf die wordt aangedreven door een zeskantmoer
- Capaciteit: tapeinden van Ø 6 tot 14 mm
- Voor rechtse en linkse schroefdraad
- Geleverd in een doos 165 x 130 x 25 mm



885 | 90,50€

0,540 kg

Binnen-buiten trekker 2 of 3 bekken - capaciteit 140 mm

- Buiten: Ø 7 tot 140 mm
- Binnen: Ø 23 tot 130 mm
- Geleverd met: 1 set van 3 buitenbekken en 1 set van 3 binnenbekken



U.306PB | 168,50€

2,1 kg

Set van 2 trekkers met 2 verschuifbare bekken

- Multifunctioneel: Te gebruiken als binnen- of buitentrekker met dezelfde bekken
- Glijstop om vallen van de bekken te voorkomen
- Onder druk klemmen de bekken zich vast om wegglijden te voorkomen

VEILIGHEID
GEBRUIKSGEMAK

De set bestaat uit 2 trekkers:

1) U.232-65:

Afmetingen:
L 115 x B 105 x H 133 mm
6-Kant 16
16,400 kg

2) U.232-130:

Afmetingen:
L 186 x B 155 x H 182 mm
6-Kant 21
1 kg

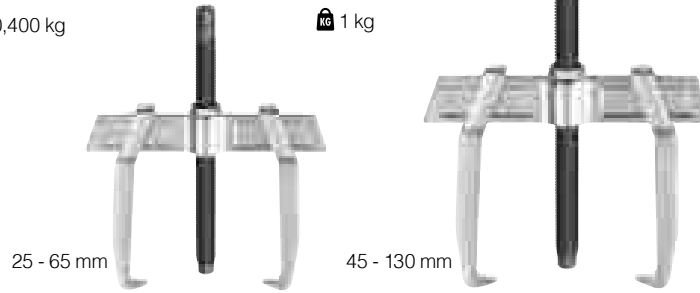

U.232J2PB | 116,40€

Binnen-buiten trekker 2 of 3 bekken - capaciteit 180 mm

- Buiten: Ø 10 tot 180 mm
- Binnen: Ø 50 tot 170 mm
- Geleverd met: 1 set van 3 buitenbekken en 1 set van 3 binnenbekken



U.306-180 | 175,00€

3,00 kg

Hydraulische buitentrekker 10 t 4 sets bekken

Bevat:

- U.312-01: 1 hydraulische vijzel 10 t (100 kN)
- U.312-02: Geleidebit
- U.312-03: Set van 2 verlengstiften
- U.312-04: 1 houder met 2 of 3 bekken
- U.312-04-01: Centreerschroef
- U.312-04-02: Set met 3 schroeven/moeren
- 4 sets bekken: U.312G110 - U.312G160 - U.312G210 - U.312G260
- Geleverd in een koffer van kunststof



16,100 kg

Set buitenbekken	Capaciteit mm	Max grip
U.312G110	45 > 85 mm	110 mm
U.312G160	80 > 170 mm	160 mm
U.312G210	90 > 210 mm	210 mm
U.312G260	110 > 270	260 mm

U.312HJ4 | 803,00€

4,3 kg

Buitentrekker met lange bekken

- Veiligheid: de bekken worden met de centrale moer op het rollager in de juiste positie gehouden
- Spindel met krachtbegrenzer
- Uitgerust met een ring tegen meedraaien U.20-12 De ring beschermt de schroef wanneer er een slang gebruikt wordt, om te voorkomen dat de trekker meedraait
- Max. D: 220 mm
- Afmetingen: L 125 x B 325 x H 370 mm
- 6-Kant: 24 mm
- Capaciteit: min. - max.: 25 - 260 mm



U.20B | 282,00€

Vijzel 30 t met mechanische spindel

- Slag van de plunjer: 5 mm, diam. 33 mm
- Maximale belasting van de veiligheidspen: 110 Nm
- Geleverd met 3 reserve borgpennen U.33GJ3 en 2 verlengstukken van 25 en 50 mm hoog (Ø 40 mm)
- Lengte: 260 mm; hoogte van de kop: 35 mm
- Duwkracht: 30 ton; 300 kN
- 6-kantschroef van 19 mm

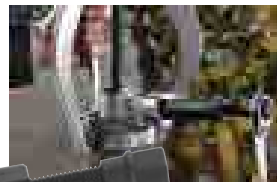

U.33A | 179,90€

1,9 kg

WEET U ZEKER DAT U STEEDS IETS VINDT
OM UW BOOSTER TE HERLADEN?

BOOSTER
INFINIMAX TECHNOLOGY



STEL U GEEN VRAGEN MEER. DANKZIJ DE **INFINIMAX** IS HET ONNODIG
OM TE HERLADEN OF OPNIEUW AAN TE SLUITEN. ALTIJD KLAAR VOOR GEBRUIK!

Infinimax opstartbooster

Nieuwe interface die de ladingstoestand van de Booster aangeeft:

- Continu groen: Booster klaar om het voertuig te starten
- Knipperend groen: Booster klaar om het voertuig te starten (mogelijk niet voldoende om het voertuig te starten)
- Knipperend geel: Booster opladen
- Knipperend rood met zoemer: polariteit omgekeerd, kortsluiting, overspanning (verbonden met een batterij > 15V)

12 V booster met energieopslag: automatisch herladen

- Actieve elektronische bescherming tegen kortsluiting, omgekeerde polariteit, slechte spanning (bijv. 24 V-batterij), vonken ...
- Geschikt voor alle motoren, uitgerust met een 12 V-batterij
- 100% elektronische bescherming: verhoogde duurzaamheid voor boosters met mechanische bescherming



- **12 VOLTS:** Voor alle 12V voertuigen, auto, moto, agrarisch, maritiem

- **+40°C - 10°C** Bestand tegen extreme condities extrêmes

De enige booster
op de markt met
100% elektronische
bescherming

UCB12A | 875,00€

Start-booster 12 V

- Hoogwaardige koperen componenten, geen vermogensverlies
- Startspanning: 12V
- Voor diesel en benzine motoren
- Geschikt voor alle voertuigen met 12V accu
- Capaciteit: 20 Ah
- TCFC: 620A
- Bescherming: Beveiligingszekering: 500A (tegen onjuist gebruik en overbelasting)
- Kabels: Koper, 2 x 1,55 m, dubbele isolatie 25 mm²
- Klemmen: 650A in staal met uiteinden in brons
- Laadindicator
- Oplader: 12V 2A met druppellader
- Geleverd met accessoires: 12V 20A sigarettenaansteker met kabel
- Piekstroom: 1860 A
- Startstroom: 700 A
- Continustroom: 620 A



B12.1B 329,00€

NEW

Startbooster 12 V

- Vermogensschakelaar en alarm tegen omkeren van de polariteit
- Beveiligingszekering 300A
- Nieuwe accu AGM 22 Ah
- **Piekstroomsterkte max: 3500A**
- **Startstroomsterkte max: 1300A**
- **TCFC: 780A**
- Kabels in koper 2 x 1,55 m, dubbele isolatie 25 mm²
- Klemmen 650A
- Laadindicator: analoge voltmeter
- 2V 20A sigarettenaansteker, beveiligd met zekering 16A
- Automatische oplader 2A, druppellader

Prestatie intensief gebruik veiligheid



B12.SECU 559,00€

OBDI Memory saver

- De OBDI Memory Saver is ontwikkeld om het interne geheugen van de auto te beschermen, wanneer de accu los wordt gekoppeld. (radio, diagnose code, ...)
- Dit toestel wordt aangesloten via de OBDI poort van de auto op de booster, die fungeert als externe accu
- Voor alle 12 Volt voertuigen
- 16 punt OBD stekker. OBDS / EODS

Deze Memory saver is uitgerust met een instructie- en controlefunctie die u stap per stap begeleidt bij het aansluiten van het apparaat en u meldt of het apparaat goed aangesloten is



B120BD.M 49,90€

NEW

Startbooster 12 - 24 V

- Beveiligingszekering 500A en alarm tegen het omkeren van de polariteit
- Spanningsschakelaar 0V - 12V - 24V
- Capaciteit: 2 x 50 Ah
- **Piekstroomsterkte max: 7750A**
- **Startstroomsterkte max: 3200A**
- **TCFC: 1000A**
- Kabels in koper 2 x 2,10 m, dubbele isolatie 70 mm²
- Klemmen in brons 850A
- Laadindicator: digitale voltmeter
- Automatische oplader 12V 7A, druppellader
- Aansluiting voor hulpkabels

Intensief gebruik veiligheid



Optionele kabels verkrijgbaar in de detailhandel: oa voor MAN, CATERPILLAR, OTAN...



B124.HD 2.600,00€

Start-booster 12 V - 24 V

- Hoogwaardige 12 V en 24 V
- 12V
- Voor diesel en benzine motoren
- Geschikt voor lichte vracht, landbouwwerktuigen, trucks 12V of 24V
- Capaciteit: 2 x 20 Ah
- TCFC: 1000 A
- Bescherming: Beveiligingszekering: 500A (tegen onjuist gebruik en overbelasting)
- Kabels: Koper, 2 x 1,55 m, dubbele isolatie 35 mm²
- Klemmen: 850A in brons
- Laadindicator
- Oplader: 12V 4A met druppellader
- Geleverd met accessoires: 12V 20A sigarettenaansteker met kabel
- Piekstroom: 3700 A
- Startstroom: 1400 A
- Continustroom: 1000 A



B124.1A 845,00€

Batterij tester met printfunctie

0,79 kg

- Batterijtester 6 - 12 V
- Tester oplaadcircuit 12 - 24 V
- Printfunctie
- Vervangbare kabels en tangen
- Compatibel met Start and STOP voertuigen
- Compatibel met 'acide' batterij
- AGM
- EFB
- Vloeibaar
- GEL
- VLRA
- Afmetingen: L 220 x B 120 X H 40 mm
- Lengte van de kabels: 1,9 m



BAT.TEST 350,75€

Auto meter

- Line test om heel makkelijk foutieve connecties in het electrisch circuit op te sporen
- Kan heel gemakkelijk gebruikt worden door elke techniker

Specificaties:

- Alle accessoires zijn aangepast aan automotive circuit testen
- Behuizing: schok en oliebestendig
- Met 1 hand te gebruiken
- Duidelijk afleesbaar 3-kleuren scherm: wit - groen - rood
- Voltmeter: DC 0 - 49 V
- Ohm meter: 0-40 MΩ
- Continuïteitstest < 30 Ω: BIP
- Identificatie PWM signalen



DX.V12 | 101,00€

Diagnose-accessoires

- Vergemakkelijkt de toegang tot de verbindingselementen
- Voor kringen van minder dan 49 Volt

Bevat:

- Nylon zakje
- 2 Meetkabels
- 2 naalden
- 2 Pic probes
- 1 buis voor het opbergen van de naalden



DX.SET | 40,00€

0,136 kg

Set van 3 diamantpincetten voor het reinigen van contacten

- Diamantbekken binnen-buiten voor het verwijderen van roest van platte stekkers en contrastekkers
- Breedte: 1,8 - 2,9 - 4,8 mm
- Lengte: 114 mm
- Set geleverd in etui



DX.145TCJ3 | 53,25€

0,07 kg

Diagnose-accessoires

- Voor de diagnose van een auto waarvoor de metingen gedaan moeten worden op kleine connectoren zonder deze te beschadigen
- Al deze accessoires kunnen gebruikt worden met een elektrisch testapparaat of een diagnoseapparaat
- Gebruiksvoorbeelden: Test airbagcircuit, controle MAP-circuits, temperatuursensor stand smoorklep, spannings- of stroommeting
- Voor kringen van minder dan 49 Volt

Bevat:

- 36 stekkers: DX.CONECT-1
- 36 contrastekkers: DX.CONECT-2
- 18-delige accessoireset: DX.CONECT-3
- 12 Diagnose-accessoires: DX.CONECT-4



DX.CONECT | 243,25€

2,90 kg

Set van 12 diamant-naaldvijen voor het reinigen van contacten

- Gesmede tang
- Capaciteit: diameter 95 tot 178 mm
- Snel en nauwkeurig in te stellen, bekopening met 8 standen
- Openingsveer
- "Driehoekige" vertanding om de filters goed te kunnen vastnemen
- Belangrijkste toepassingen voor industriële voertuigen, bussen, watersport (droogfilters, oliefilters, stoppen)
- Lengte: 500 mm

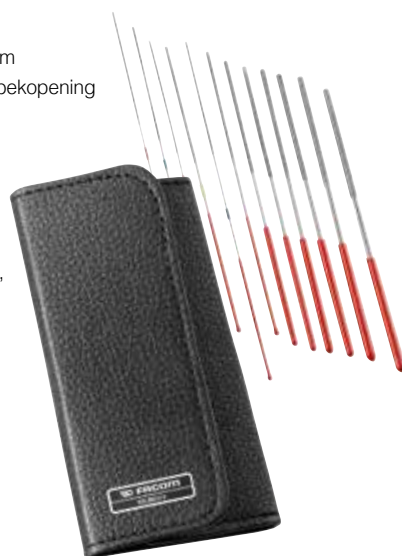

DX.RDJ12 | 68,50€

1,5 kg

Filtertang XL

- Gesmede tang
- Capaciteit: diameter 95 tot 178 mm
- Snel en nauwkeurig in te stellen, bekopening met 8 standen
- Openingsveer
- "Driehoekige" vertanding om de filters goed te kunnen vastnemen
- Belangrijkste toepassingen voor industriële voertuigen, bussen, watersport (droogfilters, oliefilters, stoppen)
- Lengte: 500 mm

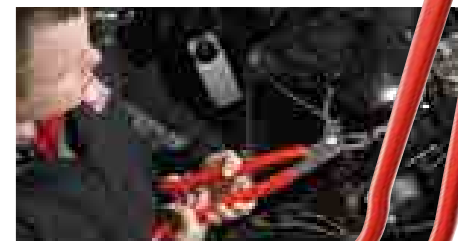

170.FIL | 49,75€

1,5 kg

Automatische oliefiltersleutel

- Rateffect: Snelle vervanging dankzij rateffect
- Om snel te werken in beperkte ruimten
- Optimalisatie van het rateffect:
- Tijdwinst dankzij gecontroleerd vastzetten met de klemband
- Capaciteit: filters van 66 tot 150 mm



AANPASBAAR AAN ALLE DIAMETERS VAN 66 TOT 150 MM

Automatische oliefiltersleutel

- Automatisch voor diameter 66 - 105 mm



U.48 | 60,00€

0,323 kg

Vrachtwagen

- Automatisch voor diameter 106 - 150 mm



U.48PL | 68,10€

0,346 kg



Set van olieopvangbak met olie aftapset

OD.80G:

- Olievanger voor olieversen d.m.v. de zwaartekracht
- Gebruik onder een brug of in een werkkuil
- Inhoud van de kuip 80 L
- Hoogte instelbaar tussen 1,14 en 1,68 m
- Brede opvangbak van staal. Ø 530 mm
- Beschermerooster tegen spatten
- 4 zwenkwielen
- Peilstok
- De kuip wordt gelegeerd d.m.v. perslucht met een veiligheidsventiel
- Aftapdop voor het serviceonderhoud



OD.80GD48-KIT | 380,00€

Olie aftapset

- Dankzij het werkblad kunnen alle doppen en aftapbits met de sleutel worden opgeborgen
- Het plateau kan probleemloos gemonteerd worden op de buis van het olie opvangunit of op een werkbank worden geplaatst

Set bestaat uit:

- D.48: scharnierende sleutel voor olie versen
- 15 magnetische aftapbits 3/8"
- Opbergplateau



D.48-KIT | 108,75€

NEW

Reparatieset voor aftappluggen

De set bevat:

pluggen, afdichtingen en taps om carters te repareren

Voor het repareren van schroefdraad van:

M11 x 1,5 - M13 x 1,5 - M15 x 1,5 - M17 x 1,5 - M20 x 1,5

Magnetisch gereedschap om de dop te verwijderen zonder uw vingers te verbranden op het moment van het leegmaken. Magnetisch materiaal bestand tegen hoge temperaturen (tot 120°C)

De meetliniaal maakt een snelle keuze van de juiste diameter en de juiste schroefdraad mogelijk

Set geleverd in een MBOX-does inclusief een foam inlay

Complete kit
Maakt reparatie van de beschadigde draad mogelijk



DM.B47 | 159,00€

NEW

Nieuwe generatie remontluchters analogo

- Reservoir van 10L.
- Opbergruimte voor de accessoires.
- Aansluiting op de accu 12V van het voertuig

Nieuwe versterkte pomp:

- Meer doorstroming (+ 28%), werkt sneller

Schroefdop

- Geschikt voor 95% van het wagenpark

Nieuwe hydraulische connectoren

- Nieuwe geschroefde connectoren

Nieuwe manometer

- Verbeterde leesbaarheid



16,200 kg

Optionele doppen apart verkrijgbaar:

Toyota - Lexus: **SP.18006**

Honda: **SP.18007**

Nissan - Chrysler - Subaru - Ssangyong - Hyundai: **SP.18008**

Ford - Mazda - Cadillac - Chevrolet - Pontiac: **SP.19156**

Chrysler - Jeep: **SP.19157**

Ø 45 mm: SP.19158
Ø 90 mm: DF.20-12A

Specificaties van DF.81

- De druk wordt met een kartelmoer ingesteld
- Automatische peilstok laag niveau.
- Gereguleerde druk afstelbaar tussen 0,5 en 4 bar

DF.81 | 817,00€

Nieuwe generatie remontluchters digitaal

- Reservoir van 10L
- Opbergruimte voor de accessoires
- Aansluiting op de accu 12V van het voertuig

Nieuwe versterkte pomp:

- Meer doorstroming (+ 28%), werkt sneller

Schroefdop

- Geschikt voor 95% van het wagenpark

Nieuwe hydraulische connectoren

- Nieuwe geschroefde connectoren

Nieuwe manometer

- Verbeterde leesbaarheid



17,310 kg

Optionele doppen apart verkrijgbaar:

Toyota - Lexus: **SP.18006**

Honda: **SP.18007**

Nissan - Chrysler - Subaru - Ssangyong - Hyundai: **SP.18008**

Ford - Mazda - Cadillac - Chevrolet - Pontiac: **SP.19156**

Chrysler - Jeep: **SP.19157**

Ø 45 mm: SP.19158
Ø 90 mm: DF.20-12A

Specificaties van DF.101

- Mogelijkheid een voertuigbatterij in te bouwen om het apparaat autonoom te maken.
- Digitaal toetsenbord voor een nauwkeurige instelling van de druk (op een decimaal nauwkeurig).
- Automatische decompressie bij uitschakeling van de ontlufter.
- Aanduiding van het lage niveau met automatische uitschakeling.
- Alarm van type "BA" om aan te geven dat de accu bijna leeg is.
- Zijlipje om de slang op te bergen.
- Conformiteitscertificaat opgesteld aan het einde van de vervaardiging (eenheidscontrole).
- Opbergbak die de accu bedekt.
- Gereguleerde druk afstelbaar tussen 0 en 4 bar

DF.101 | 1.204,00€

Set pneumatisch terugstelapparaat voor remklauwen

Pneumatisch gereedschap voor het terugduwen van de remzuigers

- Pneumatische vijzel om de zuiger terug te duwen en te draaien.
- Bruikbaar met zuigers die naar rechts of links draaien.
- Max. druk 6,2 bar 1/4 NPT. Ø 10 mm 3/8"

Bevat:

- DF.17: terugstelapparaat
- 6 schotels: DF.6-2P, DF.6-3P, DF.6-5, DF.6-9, DF.6-14, DF.6-16

Toepassingstabel

- DF.6-2P: multi-diameter schotel
- DF.6-3P: multi-diameter schotel
- DF.6-5: BMW Série 7 - Honda Accord - Mercedes Classe B - Toyota Land Cruiser...
- DF.6-9: Mini Cooper - Toyota Auris
- DF.6-14: Iveco Daily
- DF.6-16: Renault Master 3 phase I
- Geleverd in een kunststof koffer met gebruiksaanwijzing en affectatie lijst



DF.17-P | 199,00€

Multi-diameter schotel met 2 gaten

- Diameter: 48 mm
- Hoogte: 21 mm
- Capaciteit: - min.: 15 mm - max.: 34 mm
- Compatibel met de DF.17

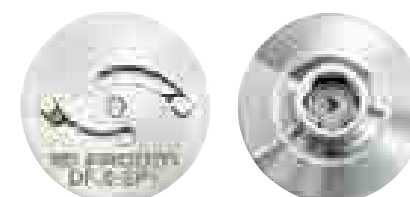

DF.6-2P | 66,60€

Multi-diameter schotel met 3 gaten

- Diameter: 48 mm
- Hoogte: 21 mm
- Capaciteit: - min.: 15 mm - max.: 30 mm
- Compatibel met de DF.17



DF.6-3P | 72,00€

Gereedschap voor remklauw met meerdere zuigers

- Voor Audi / Mercedes / BMW / Renault (ex. Megane RS) / Citroën (ex. DS3 Racing)
- Laat toe om gelijktijdig alle zuigers terug te duwen
- Maximale kracht: 225 kg
- Draaiende kop werkt zowel naar links als naar rechts



Speciaal voor sportwagens

DF.23 | 101,00€

Schuifmaat voor remschijven

- Schuifmaat voor het controle en van de dikte van de schijven
- Nauwkeurig en foutloos aflezen
- Meten met gemonteerd wiel mogelijk (voor voertuigen zonder afschermplaat)
- Geschikt om snel aan de klant te tonen dat de schijfremmen moeten worden vervangen
- Capaciteit 0 tot 50 mm (buitenmaat voor het meten van de schijfdikte bij personenauto's en bestelwagens)
- Diepte van de bekken: 50 mm
- Afleesschaal 1/10
- Mechanische voorziening voor het vastleggen van de meetwaarden
- Geleverd in een etui van versterkt zeildoek met serienummer voor traceerbaarheid in ISO-werkplaatsen



DF.18-01 | 80,50€

Kragenpers

- Speciaal ontworpen om kragen van auto's te maken voor het remsysteem (Diameter 4,75 mm)
- Om SAE-en DIN-kragen te maken zonder krachtinspanning, dankzij de hydraulische vijzel van 3 t
- Compacte uitvoering, om direct aan het voertuig te werken
- Diameter 4,75 mm
- Afmetingen: 212 x 200 x 75 mm



DF.475A | 243,00€

Beveiligde pneumatische veerspanner

- Pneumatische veerspanner. Voor het veilig verwijderen van veren
- Druk: 1200 --> 2200 kg afhankelijk van de luchtdruk (7 --> 10 bar)
- Compressieslag 440 mm
- 6 veiligheidsvoorzieningen:
- Versterkt chassis
- Onderbreking luchttoevoer bij opening van de kooi
- Klep die voorkomt dat de armen omhoog komen wanneer de luchttoevoer per ongeluk onderbroken wordt. Geen plotselinge drukverlaging van de veer
- Vergrendeling van de kooi zodra de armen dalen
- Goed omhullende kooi (bescherming boven, in het midden en beneden)
- Lang pedaal om de bediener uit de buurt te houden
- Geleverd met 2 veerschotels (veren 78 --> 182 mm)
- Er zijn ook andere veerschotels verkrijgbaar
- CE-conformiteit bevestigd door een onafhankelijk laboratorium
- Voldoet aan de EG-machinerichtlijn en de Franse arbeidswetgeving. Richtlijn 2006/42/EG van het Europese parlement en de raad van 17 mei 2006 inzake machines
- Afmetingen: L 648 x B 731 x H 1535 mm



89,00 kg

DLS.500HPS | 2.185,00€

Trekker voor axiale stuurkogels

- Capaciteit Ø: 35-45 mm
- Te gebruiken met een dop of sleutel van 27 mm of vierkant 1/2"
- Lengte: 420 mm
- Diameter kop: 89 mm
- Niet invetten, niet gebruiken met een slagmoersleutel

1,750 kg



Voor het in- en uitbouwen van axiale stuurkogels op het voertuig zonder de tandheugel te verwijderen

U.7-3545 | 112,00€

Spanvijs voor veerpoot (aziatische voertuigen achteraan)



DLS.500-06HP | 133,25€

Schotel voor Renault, Nissan (Qashqai, Koleos)



DLS.500-07HP | 137,50€

Schotel diameter 125-205 mm



DLS.500-02HP | 145,50€

Klauwen voor japanse voertuigen (Toyota, Honda)



DLS.500-04 | 71,00€

Schotel voor Mercedes (Classe A,B,C,E)



DLS.500-05 | 180,00€

Pijpsnijder

- Automatisch ratelmechanisme voor compacte ruimtes
- Capaciteit: Ø 31 - 65 mm
- Totale lengte: 250 mm
- Dikte van de pijp tot 3 mm
- Los snijwiel: DE.8-1



DE.8 | 112,00€

NEW

Tang voor demontage van clips

- Om snel en veilig nietjes, clips, panelen te verwijderen van de deur,... snel en zonder schade te verwijderen
- De brede bek maakt het mogelijk om de bekleding los te maken zonder het risico op breken of scheuren.
- Bekken voor buizen en slangen van 3/16", 1/4" en 3/8"
- Door het ontwerp zijn ook moeilijk toegankelijke plekken bereikbaar
- Met vingerbeschermers om verwondingen te vermijden



DM.TU | 35,00€

Tang voor elastische kragen

- Deze tang is noodzakelijk voor het openen van de klemmen tijdens werken aan het koelcircuit
- Ontworpen voor het werken in moeilijk toegankelijke zones

- 2 posities:**
- Vooraan
 - Zijkant



DM.CP | 26,50€

Gloeibougietester - diesel

- Testen van de werking en de spanning
- Controle van keramische en metalen gloeibougies met een spanning tussen 3,5V en 12V
- Makkelijk opbergen
- Gebruiksvriendelijk
- Makkelijk af te lezen via Leds

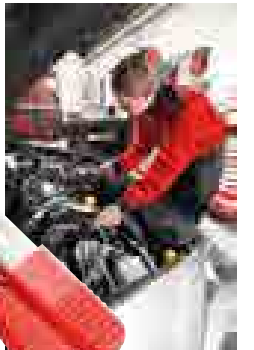

Aansluiten, testen, lezen

DX.10A | 102,50€

Tang voor snelkoppelingen voor brandstof

0,170 kg

Voor benzine- en dieselveertuigen

- Om de snelkoppelingen van de brandstof te kunnen losmaken
- Lengte: 175 mm



DM.F | 45,00€

Slangklemtang

0,193 kg

Totale toegang:

- Tang om slangklemmen automatisch te openen en te sluiten
- Multidirectioneel grijpen van klembanden om zowel horizontaal, verticaal als links of rechts te gebruiken

Eenvoudig:

- Geen afstelling nodig



DM.CC | 42,00€

Composiet koudbeitels voor het losmaken van de carters

0,164 kg

- Voor het losmaken van distributiecarter met ketting, kleppendeckels, de onderliggende carters, voor de motor en versnellingsbak
- Geen risico van beschad

Bevat:

- Korte rechte koudbeitel
- Lange rechte koudbeitel
- Korte ronde koudbeitel
- Lange ronde koudbeitel



DM.PS4 | 19,25€

Druk / vacuümpomp

Ter controle van:

- Vacuüm progressie met behulp van een stroboscopische lamp
- De waterdichtheid van de toevoerleidingen
- De waterdichtheid van het ABS-systeem en elke toepassing waarbij de druk gemeten moet worden.
- De membranen die de ontlading van de turbo's/wastegate-kranen bedienen
- Vacuüm: 0 tot -1 bar
- Luchtdruk: 0 tot 1,5 bar
- Slang van 800 mm



DA.160 | 193,00€

CARROSSERIE

Set van 2 schuurblokken

- Comfortabele oplossing voor één van de meest uitgevoerde taken tijdens carrosserie werken
- Het ontwerp van de handgreep zorgt ervoor dat de gebruiker met meer precisie kan werken
- Zool met klittenband (de meeste merken klittenband, oa 3M zijn hiervoor geschikt)
- Mogelijk om aan te sluiten aan de stofzuiger: connector bevindt zich midden in de handgreep en kan links of rechts georiënteerd worden

2 afmetingen:

- 200 x 70 mm (small)
- 400 x 70 mm (large)



CR.SBF-J2 | 110,75€

Rek voor het opbergen van carrosserie-onderdelen

- Voor de opslag van kappen, deuren en uitlaten
- Beveiligd rek (stootblokken tegen het vallen, zwaartepuntstabilisator enz.)
- Max. draagvermogen: 150 kg
- 4 zwenkwielen
- 2 flessenopbergers en 2 kunststof opbergvakjes voor klein materiaal
- Afmetingen (L. x B. x H.): 90 x 60 x 190 cm



CR.S1 | 391,00€

Refractometer 4 metingen

4 afleeschalen:

- Adblue
- Koelvloeistof
- Accuvloeistof
- Ruitsproeier



780B | 98,50€

De- en montage van de brandstofsensormoer

- Voor het demonteren en terug monteren van de moeren van de brandstofsensoren. (Renault, PSA, VAG)
- Capaciteit: 88 tot 170 mm
- Afstelling van de opening via het membraan



Kies de geschikte diameter
Maak los

DM.J | 79,50€

Tang voor het plaatsen van zelfspannende elastische slangklemmen

0,500 kg

- Instelbaar voor zelfspannende elastische klemmen met een diameter tussen 18 en 54 mm: RENAULT, PSA, VAG, MERCEDES, TOYOTA, FORD, OPEL, ...
- Gereedschap kan met één hand worden gebruikt
- Tandheugel om minder kracht te hoeven zetten
- Geleverd met extra kabelstopper
- Totale lengte: 780 mm



DM.MUB-A | 70,25€

Set van 2 zelfverstellende schuurblokken

- Schuurblokken om carrosseriedelen met plamuur perfect af te werken
- Zool met klittenband-drager
- Verwijderbare aansluiting voor stofzuiger (diam 20 mm)
- CR.SB - Nuttige afmetingen:** L 400 x B 70 x H 120 mm
- CR.SBS - Nuttige afmetingen:** L 200 x B 70 x H 90 mm

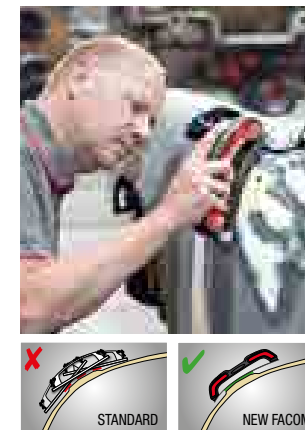

CR.SB-J2 | 101,00€

NEW

Draadloze kleur led inspectielamp

- 2 modi (kleurweergave):**
 - 4500 Kelvin voor donkere oppervlakten
 - 6500 Kelvin voor lichte oppervlakten
- Lichtopbrengst: 500 lumen; 3 uren autonomie
- CRI95 LED, voor perfecte kleurcorrectie
- Voorzien van een vervangbare lenscover voor gemakkelijk onderhoud en als bescherming tegen stof en verf
- Uitgerust met een magneet en stootrubbers
- Integrale ophanghaak, voor installatie in de werkplaats
- Laadindicator voor de batterij
- Onmisbaar bij alle spuit-, polijst- en poetswerkzaamheden



- De LED lamp die een exacte kleurmatch mogelijk maakt
- Knikbaar

779.CML | 149,00€

NEW

Uitlijnmaten

- Waaier van 10 plastic bladen van elk 1 mm
 - Helpt bij het meten en aanpassen van de afstand tussen onderdelen van 1 tot 10 mm
 - Kan in elke positie worden aangepast
 - Gemonteerd op een zuignap die als bescherming gebruikt kan worden
 - Laat geen krassen noch beschadigingen na
- Verkocht per paar



CR.PGCPB | 24,00€

Set van 3 kunststof breekijzers

- Helpt plastic onderdelen te demonteren zonder ze te beschadigen. Kan gebruikt worden in het voertuig en op kleine motoronderdelen
- Set van 3 hendels met verschillende vormen voor verschillende toepassingen
- Aanvulling voor CR.D5



CR.LPT | 12,00€

Multifunctionele satineermachine

Speciaal ontworpen voor:

- Reinigen van geverfde metalen oppervlakken of oppervlakken met corrosie met de speciale staalborstels
- Verwijder stickers met de fijne composiet borstel
- Geleverd in koffer met accessoires (4 staalborstels, 2 composiet borstels en 2 verloopstukken)



V.500F | 412,00€

Snelheid: 3500 tr/min
Diam: 120 mm

3,810 kg

Magnetische klem voor spuitcabine

- Ideaal om kleine carrosserie-onderdelen te spuiten (oa ruitenwisserafdekkapjes, spiegelkappen, ...)
- Hiermee kan men moeilijk te spuiten onderdeeljes stevig vastklemmen
- Praktisch: deze steun met klem is eenvoudig via een magneet tegen de wand van de spuitcabine te monteren



CR.SMP | 29,25€

Trekker voor ruitenwisserarmen

- Voorkomt schade aan de wisserarm tijdens de extractie
- Dekt meer dan 95% van het Europese wagenpark
- Drager en klauwen in chroom
- Compatibel met vrachtwagens en bussen
- Capaciteit diam: 44 mm

0,220 kg

1° Verbindingsstuk
2° Verschuifbare klauwen



CR.D10 | 64,90€

Set van 6 griptangen voor de carrosseriebouwer

- Speciale griptangen voor de carrosserie, voor het boren en lassen van elementen van autocarrosserieën
- 518A.1: Tang met extra brede bek
- 518A.2: Tang met uitsparing
- 518A.3: Brede tang
- 518A.4: Compacte tang met uitsparing
- 518A.5: Compacte tang
- 518A.6: Tang met gebogen bek van 90°



518A.J6 | 182,50€

NEW

Koffer met 4 precisiehaken en -hendels

Bevat 4 precisiehendels

- Vermijdt de beschadiging van onderdelen veroorzaakt door het gebruik van een schroevendraaier
- Verschillende maten en vormen voor een breed scala aan toepassingen
- Originele Isoryl-handgreep
- Laat toe om dashboarddeksels te verwijderen zonder ze te markeren, ideaal om kleine onderdelen te scheiden, los te maken, los te klikken: sleutelkastje, gasklep, EGR-klep, ...

Set van 4 precisiehaken

- 45° haak / 90° haak / rechte haak / gebogen haak
 - Hiermee kunnen oa O-ringen, nokkenasverbindingen, krukassen en kleine onderdelen worden verwijderd
- Geleverd in een Mbox:
• bevat een kunststof inlay, compatibel met de gereedschapswagens



MOD.ARCJ8L | 58,00€

Set van 4 precisiehendels



AR.SPJ4 | 29,00€

Set van 4 precisiehaken



AR.CJ4 | 29,00€

Set van 3 RVS spatels

0,430 kg

- Blad van RVS, dikte: 0,8 mm
- Versterkt slagvlak

3 vormen:

- Recht, breedte: 32 mm
- Recht, breedte: 50 mm
- Gebogen, breedte: 32 mm
- Lengte: 215 mm



235.J1 | 25,50€

Serie van 4 kunststof krabbers

0,525 kg

- Voor het verwijderen van de kleefgewichten van wielen van licht metaal, silicone, elastische afdichtingsproducten, siervelgen, enz.
- Veroorzaken geen schade aan de plastic of geverniste delen, aan de voeringen, het keramiek, enz.
- 4 Verschillende breedtes: 19 - 22 - 25 - 38 mm
- Te gebruiken met een hamer en te slijpen met een vijl.
- Geleverd in blisterverpakking



CR.D4 | 26,50€

Set van 3 soepele spatels

0,273 kg

Afmeting:

- Lengte: 215 mm
- Breedte: 32 mm - 50 mm - 75 mm



237.J1 | 19,25€

Set demonteer gereedschap voor plastic onderdelen

0,275 kg

- Voor het demonteren of losklikken van kunststof onderdelen (dashboard, deur, sierstrips, afwerkingsringen, enz)
- Set van 5 stuks gereedschap voor diverse toepassingen
- Geleverd in blisterverpakking



CR.D5 | 22,00€



Aluminium opstap

Veiligheid:

- Antislip profiel
- Het extra lang platform van 1250 mm verhoogd de veiligheid
- Veiligheidsclips voor extra veiligheid
- Anti-slip voeten beschermen het oppervlak en zorgen voor stabiliteit
- Langs beide zijden te gebruiken
- Laadcapaciteit: 150 kg
- Afm: L 1250 x B 380 x H 493 mm
- Volledig inklapbaar en makkelijk te vervoeren en op te bergen

CR.S20 | 101,00€

Lijmpistool

0,620 kg

- Voor het lijmen van kunststof, schuimplastic, textiel, hout en multiplex in de bouw- en meubelsector, in de werkplaats, voor de montage van elektrische en elektronische installaties en in de garage
- Spanning: 110-240 V (zonder automatische omschakeling)
- Maximaal vermogen: 45 W
- Smeltemperatuur: 206°C
- Opwarmtijd: 7 tot 10 min
- Set van 50 stiften refractielijm diameter 11,3 mm, lengte 90 mm: E.905J50
- Set van 100 stiften universele lijm diameter 11,3 mm, lengte 200 mm: E.906J100
- Geleverd in en kartonnen doos met drie universele lijmstiften
- Afmetingen: 260 x 210 x 60 mm



E.900B | 60,00€

Digitale heteluchtpistool

0,980 kg

Handige aan-/uitknop met twee standen:

- Stand 1: 250 l/min – (50°-400°)
- Stand 2: 500 l/min – (50°-600°)
- Duurzame en krachtige motor 2000 Watt
- Uitstekende controle met een breed LCD-scherm dat de configuratie van de temperatuur vergemakkelijkt
- Compact en licht gereedschap met een pistool handgreep voor een eenvoudiger gebruik
- Bescherming tegen overbelasting: het verwarmingselement dooft automatisch enkele seconden bij teveel warmte, terwijl het gereedschap koude lucht blijft produceren
- Aansluiting: 220-240 V/50 Hz
- Geleverd met 2 mondstukken:
- E.2002B1: Breed mondstuk,
- E.2002B3: Mondstuk met keerplaat
- Afmetingen: L 250 x B 72 x H 210



E.2015 | 116,50€

Navulbare aerosol fles

0,186 kg

Gebruiksvoorbeelden:

- Reiniging met reinigingsvloeistof
- Stofverwijdering door middel van lucht
- Ontvetter
- Deblokkering met een geschikte vloeistof
- Toepassingen: auto, industrieel onderhoud, motor, fiets, zeevaart, doe-het-zelven, enz

LET OP:

- De DM.SPRAY nooit voor medische, voedingsmiddeltoepassingen en biologische toepassingen gebruiken
- De DM.SPRAY nooit onder een druk van meer dan 5 bar zetten (onder druk zetten met een fietspomp (5 bar)
- Inhoud vloeistof: 50 ~ 350 cc
- Lengte: 280 mm
- Diameter: 65 mm
- Bevat: 650 ml



DM.SPRAY | 65,10€

Set verstelbaar gereedschap voor het plaatsen van dichtingen

- Vergemakkelijkt het schadevrij plaatsing van dichtingen en lager voor oa nokkenas, krukas, wiellagers ...
- Verstelbare klauwen met 3 ringen, aanpasbaar aan alle types dichtingen en lagers
- Van toepassing voor het grootste deel van het wagenpark en moto's



2 afmetingen diameter:

- 217.50: 9,5 – 50 mm
- 217.90: 18 – 90 mm



217.J2 | 222,00€

NEW

Garagekrik "veiligheid" 2 t

37,500 kg

Capaciteit 2 T

- Max. lichthoogte: 500 mm
- Minimale hoogte onder het chassis: 75 mm
- Maximale hoogte van het chassis: 135 mm
- Pedaal om snel te werken
- Dodemansvoorziening
- Regelbare daalsnelheid
- Extra veiligheidsvoorziening: mechanische blokkering op 295 mm (met een 2e pedaal voor deblokkeren)
- Geleverd met een rubber plaatbeschermer
- Afmetingen (L. x Br.): 705 x 270 mm
- Conform de machinerichtlijn 2006/42/EG - Norm EN1494+A1
- Gewicht: 37,5 kg



Nylon wielen - dit verhindert schade aan de werkvloer

DL.200SECUA | 388,00€

Multifunctionele garagekrik 3 t voor personenauto's en bestelauto's

- Vermogen: 3 T
- Maximale hefhoogte: 465 mm
- Minimale hoogte onderzijde: 133 mm
- Dubbele piston om snel te werken
- Foam bescherming op het handvat
- Verwijderbare polyurethaan bescherming op steunkop
- Wielen met stille polyurethaan-banden
- Overdrukventiel
- Afmetingen: L 690 x B 337 x H 163 mm
- CE norm EN1494-ASME-PASE

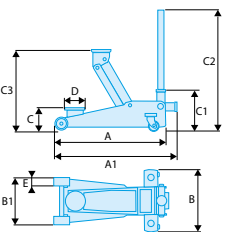
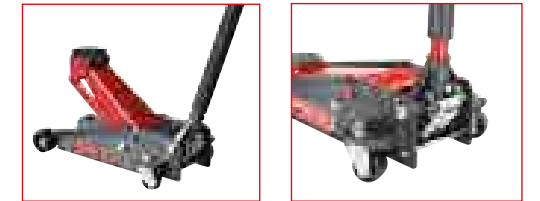

ED	A	A1	B	B1	C	C1	C2	C3	D	E	F	Tonnes	ΔΔ
	[mm]	[mm]	[mm]	[mm]	[mm]	[mm]	[mm]	[mm]	[mm]	[mm]	[mm]	[t]	[kg]
DL.32A	615	680	344	255	133	220	1305	465	108	48	80	3	32,5

DL.32A | 199,00€

Compacte, extra platte garagekrik 2 t

- Pedaal om snel te werken, dubbele piston
- Regelbare daalsnelheid
- Geleverd met een rubber plaatbeschermer
- Wielen met stille polyurethaan-banden
- CE norm EN1494-ASME-PASE
- Afmetingen: L 675 x B 350 mm
- Gewicht: 32,50 kg

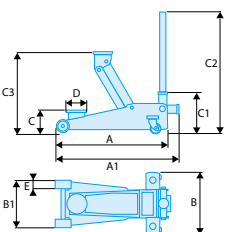

ED	A	A1	B	B1	C	C1	C2	C3	D	E	F	Tonnes	ΔΔ
	[mm]	[mm]	[mm]	[mm]	[mm]	[mm]	[mm]	[mm]	[mm]	[mm]	[mm]	[t]	[kg]
DL.2LP	675	762	350	262	75	215	1305	505	108	53	60	2	32,5

DL.2LP | 279,00€

NEW

Garagekrik

- Robuust huis in staal
- Minimale hefhoogte: 150 mm
- Maximale hefhoogte: 685 mm
- Voetpedaal om snel te stijgen
- Handgreep regelbaar naar 3 posities: 90°, 135° en 180°
- Daalsnelheidscontrole
- Handstuurwiel
- Nylon wielen zorgen ervoor dat de ondergrond niet beschadigd wordt



Robuust en betrouwbaar



DL.PL5 (5 T) | 649,00€

DL.PL10A (10 T) | 899,00€

	5 TON	10 TON
Laadvermogen	5 T	10 T
Lengte	1506 mm	1630 mm
Gewicht	89 Kg	129 Kg

Pneumatische krik 2t

- Capaciteit 2 t
- Krik met 2 niveaus
- Maximale hefhoogte 300 mm
- Minimale hoogte 120 mm
- Een breed rubber kussen voor een beter contact
- Snelle stijging, gecontroleerd door een luchtventiel
- Functioneert tussen 6 en 9 bars
- Overbelastingsventiel:
- Luchtafvoer in geval van overdruk



DL.2A2L | 499,00€

Hydropneumatische krik 10 - 25 - 50 t 30,500 kg

- Robuuste constructie
- Lange, opvouwbare handgreep
- 2 grote wielen voor een betere wendbaarheid
- 3 traps 70 // 55 // 85
- Luchtdrukbesturing aan het handvat
- Mogelijkheid om de hoek van de handgreep aan te passen om toegang te krijgen onder lage delen
- Inclusief 2 adapters om de hefhoogte te verhogen
- Conform CE Norm EN 1494-ASME-PASE

ROBUUST

	A	B	C	D	Ton [t]	Olie capaciteit [cm³]	ΔΔ [kg]
DL.1050	538	151	296	289	15-30	1250	96

- 3 traps: 70 // 55 // 85
- 10 ton: hoogte 361 mm
- 25 ton: hoogte 276 mm
- 50 ton: hoogte 221 mm

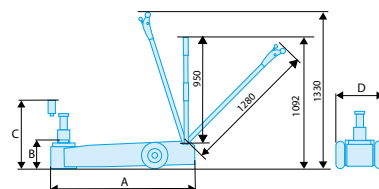

DL.1050 | 1.798,00€

NEW

Opvouwbare werkplaatskraan 1 ton

- Capaciteit 1000 kg
- 4 posities van de arm 500 kg, 650 kg, 850 kg, 1000 kg
- Maximale hefhoogte: 1365 mm
- Verchroomde cilinder - anticorrosie

Verstevigd frame:

- Vierkante voet: ideaal voor het verplaatsen van halve europalletten
- Manueel bediende hydraulische cilinder met overbelastingsventiel: Overdruk wordt op deze manier vermeden tijdens gebruik

Veiligheid:

- Daalventiel met dodemansknop

Veilig en betrouwbaar



DL.500EU | 569,00€

Bij het monteren en demonteren van zware motorblokken, of gewoon bij het verplaatsen en tillen van andere zware lasten, komt een garagekraan goed uit

Wielheffer voor bussen en vrachtwagens

Capaciteit 250 kg

- Voor het hanteren van grote wielen met diameter tussen 600 en 1100 mm
- Verlengde steunrollen die op 3 verschillende posities kunnen gemonteerd worden, afhankelijk van de afmetingen van het wiel

Kogelgelagerde rollers

- Eenvoudig roteren voor een makkelijke positionering bij de montage

Evenwicht

- Evenwichtige gewichtsverdeling voor rechtopstaande stockage
- Ergonomische hendel. Door deze hendel is de wielheffer makkelijk te bedienen door 1 monteur

Praktisch en veilig



DL.275 | 148,70€

Transmissiekrik voor het optillen van onderdelen 1 ton

Capaciteit 1 T

- Versterkte frame met 4 zwenkwielen waarvan 2 met rem
- Verchroomde cilinder - anticorrosie

Zwenkbare kop met verstelbare steunen

- Het te monteren onderdeel kan op 2 assen rusten
- Veiligheidsketting voor meer veiligheid en stabiliteit

Hydraulische voetbediening

- Controle van de daalsnelheid

Handgreep

- Helpt bij het verplaatsen van de transmissiekrik eens geladen
- Hoogte: 895 mm tot 1820 mm
- Gewicht: 80 kg

Stevig en krachtig

Deze transmissiekrik is de ideale hulp voor de montage en demontage van versnellingsbakken, assen, en motoren

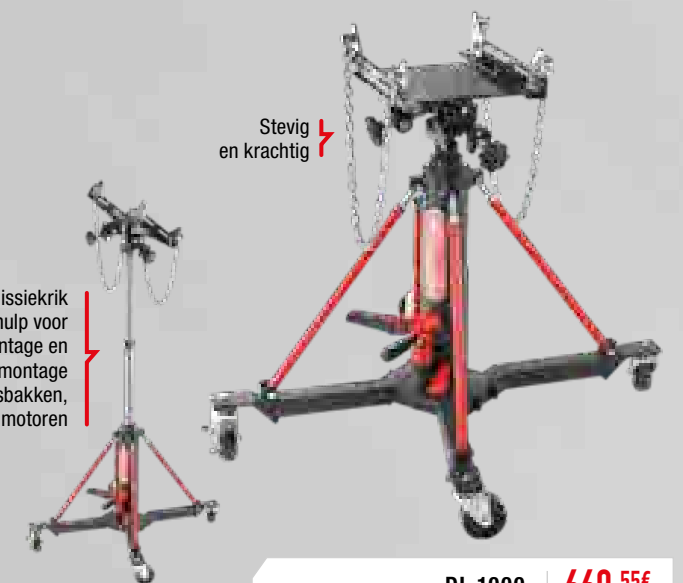

DL.1000 | 660,55€

NEW

Werkplaatspersen 15, 20, 30 of 50 t

- Accessoires inbegrepen
- Geleverd met een paar V-blokken en een set drukstangen

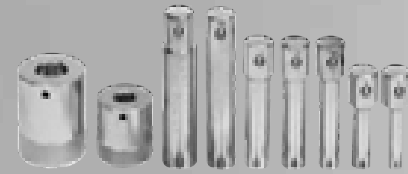

Werkbankpers 15 t

Hydraulische vijzel 15 ton

- Handmatige hendel
- In de zijrichting verplaatsbare vijzel

Verstelbare tafel in de hoogte

Kan op de grond bevestigd worden

Manometer op ooghoogte

- Dubbele weergave in Nm en PSI

Accessoires inbegrepen

- Wordt geassembleerd geleverd met twee V-stukken en een set drukstangen



CILINDER SLAG: 160 mm
ZIJWAARTSE BEWEGING: 169 mm

Buitenafmetingen:
Breedte 700 mm
Diepte 540 mm
Hoogte 965 mm

W.415WBA | 599,00€

Pers 20 t

Hydraulische vijzel 20 ton

- Handmatige hendel + pedaal
- In de zijrichting verplaatsbare vijzel

Verstelbare tafel in de hoogte

Kan op de grond bevestigd worden

Manometer op ooghoogte

- Dubbele weergave in Nm en PSI

Accessoires inbegrepen

- Wordt geassembleerd geleverd met twee V-stukken en een set drukstangen



CILINDER SLAG: 185 mm
ZIJWAARTSE BEWEGING: 179 mm

Buitenafmetingen:
Breedte 730 mm
Diepte 560 mm
Hoogte 1626 mm

W.420 | 899,00€

NEW

Pers 30 t

Hydraulische vijzel 30 ton

- Handmatige hendel + pedaal
- In de zijrichting verplaatsbare vijzel

Verstelbare tafel in de hoogte

Kan op de grond bevestigd worden

Manometer op ooghoogte

- Dubbele weergave in Nm en PSI

Accessoires inbegrepen

- Wordt geassembleerd geleverd met twee V-stukken en een set drukstangen

CILINDER SLAG: 150 mm
ZIJWAARTSE BEWEGING: 200 mm

Buitenafmetingen:
Breedte 795 mm
Diepte 700 mm
Hoogte 1830 mm



W.430 | 1.199,00€

Pers 50 t

Hydraulische vijzel 50 ton

- Handmatige hendel + pedaal
- In de zijrichting verplaatsbare vijzel

Verstelbare tafel in de hoogte

- Geïntegreerde lier voor de pers 50 T (W.450)

Kan op de grond bevestigd worden

Manometer op ooghoogte

- Dubbele weergave in Nm en PSI

Accessoires inbegrepen

- Wordt geassembleerd geleverd met twee V-stukken en een set drukstangen

CILINDER SLAG: 200 mm
ZIJWAARTSE BEWEGING: 245 mm

Buitenafmetingen:
Breedte 1030 mm
Diepte 800 mm
Hoogte 1877 mm

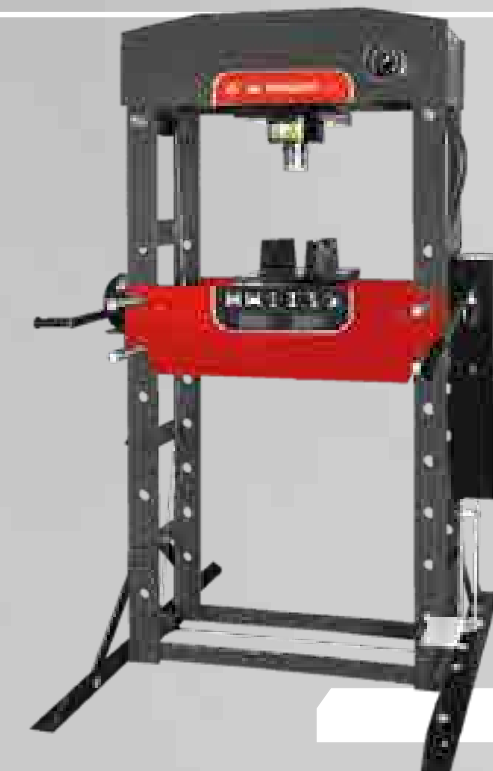

W.450 | 1.999,00€

Beschermerooster voor werkplaatspersen

- Voor persen 20 T, 30 T, 50 T
- Beschermerooster, gemonteerd op rails en in de hoogte verstelbaar
- Montage met schroeven

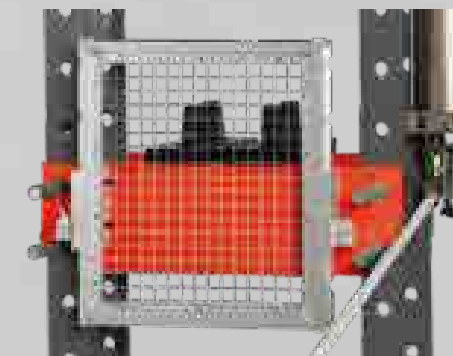

W.PROTECT20 | 102,95€

W.PROTECT30 | 109,20€

W.PROTECT50 | 119,30€

NEW

Polo Facom by Dickies

- Klassieke pasvorm.
- Halsopening met 3 knopen
- Geborduurd logo
- Samenstelling: 100% katoen, 200 gsm

Referentie	Maat
VP.POLOBLK-S	S
VP.POLOBLK-M	M
VP.POLOBLK-L	L
VP.POLOBLK-XL	XL
VP.POLOBLK-XXL	XXL



VP.POLOBLK-... | 31,10€

T-Shirt Facom by Dickies

- Hoog kwalitatief T-shirt
- Geborduurd logo
- Samenstelling: 100% katoen, 180 gsm

Referentie	Maat
VP.TSHIRT-S	S
VP.TSHIRT-M	M
VP.TSHIRT-L	L
VP.TSHIRT-XL	XL
VP.TSHIRT-XXL	XXL



VP.TSHIRT-... | 19,70€

Vest Softshell

- Waterafstotend en ademend tot 8.000 mm en 1.000 mvp
- Twee lage zakken met ritssluiting
- Aanpasbaar aan de zijkant d.m.v. een elastisch koord
- Aanpasbaar aan de polsen
- Samenstelling: 94% polyester, 6% nonwoven elastaan met microfleece

Referentie	Maat
VP.SOFTA-S	S
VP.SOFTA-M	M
VP.SOFTA-L	L
VP.SOFTA-XL	XL
VP.SOFTA-XXL	XXL



VP.SOFTA-... | 74,00€

Sweat shirt met rits

- Elastische mouweinden en tailleband
- Materiaal: 50% katoen, 50% polyester 280 g/m²

Referentie	Maat
VP.ZSWEAT-S	S
VP.ZSWEAT-M	M
VP.ZSWEAT-L	L
VP.ZSWEAT-XL	XL
VP.ZSWEAT-XXL	XXL



VP.ZSWEAT-... | 50,50€

Hoody

- Klassieke pasvorm.
- Schuifkoordje rode capuchon.
- Gevoerde rode capuchon met oogjes om de draad van de oordopjes van een telefoon door te voeren.
- Ribboorden aan de polsen en de zoom.
- Buikzak met vakken voor smartphone en ipod.
- Samenstelling: 50% katoen, 50% polyester, 340 gsm

Referentie	Maat
VP.HOODY-S	S
VP.HOODY-M	M
VP.HOODY-L	L
VP.HOODY-XL	XL
VP.HOODY-2XL	XXL



VP.HOODY-... | 64,50€

Body warmer

- Afneembare capuchon
- Aanpasbare boord
- Binnen zakken
- 2 lage zakken en een borstzak met ritssluiting
- Materiaal: Nylon Taslon ripstop met AC coating, 220 T

Referentie	Maat
VP.BODYW-S	S
VP.BODYW-M	M
VP.BODYW-L	L
VP.BODYW-XL	XL
VP.BODYW-2XL	XXL



VP.BODYW-... | 71,10€

Werkbroek

- Reflecterende bias
- Dijbeenzakken en duimstokzak
- Kniestukzakken met klittenbandsluiting
- Dubbele zoom
- Hamerlus
- Ergonomische pasvorm met verhoogde rug
- Materiaal: 40% polyester, 60% katoen 280 g/m²

Referentie	Maat
VP.PANTA-S	S
VP.PANTA-M	M
VP.PANTA-L	L
VP.PANTA-XL	XL
VP.PANTA-2XL	XXL
VP.PANTA-3XL	XXXL
VP.PANTA-4XL	XXXXL



VP.PANTA-... | 64,50€

Overall dubbele sluiting

- Bedekte YKK ritsen over de volledige lengte
- 1 borstzak en 1 GSM zakje
- 1 duimstokzak
- 1 gereedschapszakje
- 2 zijzakken
- Elastische tailleband in de rug
- Materiaal: 100% katoen

Referentie	Maat
VP.COMB2-S	S
VP.COMB2-M	M
VP.COMB2-L	L
VP.COMB2-XL	XL
VP.COMB2-2XLS	XXL



VP.COMB2-... | 71,10€

NEW

Spider 2

- Stalen neus conform EN20345 (200 joule)
- Stalen tussenzool voor bescherming onder de voeten
- Voering in ademend tricot
- Buitenzool in versterkt rubber met deel in EVA
- Hittebestendig tot 300 °C
- Bescherming aan de buitenzijde van de punt van de schoen in rubber
- Stof: rundleer en tricot

Referentie	Maat
VP.SPIDER2-39	39
VP.SPIDER2-40	40
VP.SPIDER2-41	41
VP.SPIDER2-42	42
VP.SPIDER2-43	43
VP.SPIDER2-44	44
VP.SPIDER2-45	45



VP.SPIDER2-... | **66,60€**

Hitrek

- Waterafstotende bovenzijde
- Antislipzool conform de SRA-norm
- Beschermende neus van composiet materiaal conform EN20345 (200 joule)
- Ondoordringbare, niet-metalen zool
- Gewatteerde tong en kraag
- Antistatische zool
- Schokdempende hiel
- Zool bestendig tegen olie
- Materiaal: Tricot en Microvezel

Referentie	Maat
VP.HITREK-39	39
VP.HITREK40	40
VP.HITREK41	41
VP.HITREK-42	42
VP.HITREK-43	43
VP.HITREK44	44
VP.HITREK-45	45



VP.HITREK-... | **86,50€**

Trek

- Waterafstotende bovenzijde
- Antislipzool conform de SRA-norm
- Beschermende neus van composiet materiaal conform EN20345 (200 joule)
- Ondoordringbare, niet-metalen zool
- Gewatteerde tong en kraag
- Antistatische zool
- Schokdempende hiel
- Zool bestendig tegen olie
- Materiaal: Tricot en Microvezel

Referentie	Maat
VP.TREK-39	39
VP.TREK-40	40
VP.TREK-41	41
VP.TREK-42	42
VP.TREK-43	43
VP.TREK-44	44
VP.TREK-45	45



VP.TREK-... | **78,50€**

**RFid
TECHNOLOGY
BY FACOM**

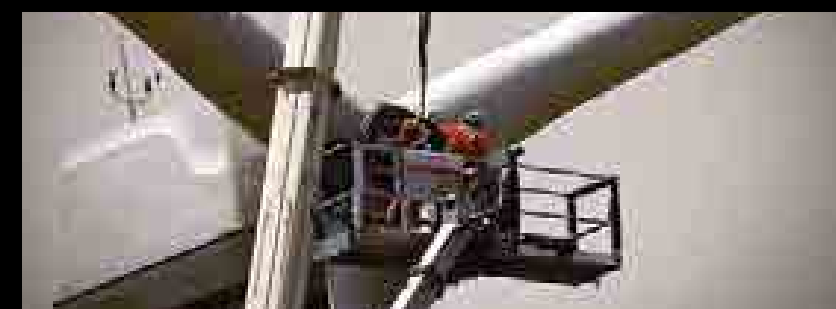

- Onmiddellijke inventarisatie dmv Rfid scanning
- Eenvoudig in gebruik
- Optimale veiligheid en 100% betrouwbaar
- Verhoogde productiviteit
- Mobiel
- Zeer resistente stof 1200 deniers
- Diameter wielen: 90 mm
- Capaciteit: herkenning 50 tools, maximaal gewicht 23 kg
- Binnenafm: L 330 x B 170 x H 195 mm
- Buitenafm: L 550 x B 360 x H 440 mm
- Geleverd met Dewalt steekaccu en lader





MADE OF FACOM



Uw officiële verdeler



Stanley Black&Decker Belgium B.V.B.A. - Divisie FACOM
Egide Walschaertstraat 16 • 2800 Mechelen - België
Tel. +32 (0)15 47 39 30 • Email facom.belgium@sbdinc.com

Join us on  **Facombenelux** See us on  **Facom Group**

Adviesprijzen in €, excl. BTW - Geldig tot 31/01/2019 en zolang de voorraad strekt - Onder voorbehoud van druk- en zetfouten, foto's zijn niet bindend - BEBAT- en Recupelbijdrages zijn verrekend in de prijzen - V.U.: Stanley Black & Decker (FACOM), Egide Walschaertstraat 16, B-2800 Mechelen